

Acrovyn®

Wand- & Türschutz



DESIGN. DECORATE. PROTECT.



CONSTRUCTION SPECIALTIES

Über uns

Das 1948 gegründete Unternehmen Construction Specialties ist ein Familienunternehmen mit 22 Niederlassungen weltweit und verfügt in den meisten europäischen Ländern über wichtige Produktionsstandorte oder Verkaufszentralen.

Ganz gleich, wo Sie sich befinden, wir können unseren Kunden vor Ort schnelle Unterstützung durch geschultes und erfahrenes Personal bieten.

Als Hersteller und Lieferant von Bau-Spezialprodukten haben wir uns durch viele unserer Produktreihen, die in einigen der prestigeträchtigsten Gebäude der Welt und in einem breiten Spektrum von Branchen erfolgreich installiert wurden, zu einem weltweit führenden Unternehmen entwickelt.



Globale Präsenz

CS entwickelte den Acrovyn Wandschutz vor über 50 Jahren und war seither an Tausenden von erfolgreichen Projekten auf der ganzen Welt beteiligt.

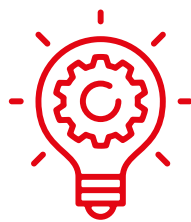

Innovation

Viele unserer Standardmodelle und Produktinnovationen sind in Zusammenarbeit mit unseren Kunden und als Reaktion auf die Marktbedürfnisse entstanden. Im Jahr 2004 haben wir als erster Hersteller PVC-freien¹ Wandschutz auf den Markt gebracht.



Know-how

Von der frühen Entwurfsphase über die Produktauswahl bis hin zur Montage stehen wir unseren Kunden mit Rat und Tat zur Seite, um eine erfolgreiche Projektabwicklung zu gewährleisten.

ACROVYN® Inhalt

Warum Acrovyn®?

NEUE FARBPALETTE
ACROVYN UND NACHHALTIGKEIT
ACROVYN BAKTERIZID
ACROVYN SHOWCASE

4

Einführung in den Wandschutz

LEITLINIE FÜR DIE ENTWICKLUNG
VON EFFEKTIVEN WANDSCHUTZ-SYSTEMEN

14

SCHÜTZENSWERTE RÄUME:

GESUNDHEITSWESEN, EINZELHANDEL,
PFLEGEHEIME UND DEMENZPFLEGE,
BILDUNG, LEBENSMITTELEINZELHANDEL,
HOTELS, BÜROS & ARBEITSPLÄTZE,
SPORT & FREIZEIT, TRANSPORT

Schutz durch Platten / Paneele



ACROVYN STRUKTUR-PLATTE - UNI-FARBE
ACROVYN STRUKTUR-PLATTE - DEKOR-OBERFLÄCHE
ACROVYN PVC-FREE - STRUKTUR-PLATTE
ACROVYN GLATTE PLATTE
ACROVYN BAKTERIZID-PLATTE
ACROVYN EDELSTAHL-PLATTE
ACROVYN BY DESIGN
ACROVYN GLASS BY DESIGN
ACROVYN WAND-PANEELE
ACROVYN FP-PLATTE

Kantenschutz- Profile



Handläufe



Handlauf-
Rammschutz-
Kombination



Rammschutz-
Profile



Bett-Anstoßprofile



Rammschutz aus
Edelstahl



Rammschutz aus
EPDM-Hartgummi



Türschutz



Unsere Dienstleistungen

146

Faltblatt Farben

148

Warum Acrovyn®?

Wandschutz hat noch nie besser ausgesehen als mit Acrovyn.

Acrovyn bietet grenzenlose Flexibilität für Gestalter und ist bekannt für seine Langlebigkeit. Es ist in vielen unterschiedlichen Designs und Materialoptionen, aktualisierten und erweiterten Farben, Oberflächen und Strukturen erhältlich, um eine große Bandbreite von Innenräumen aufzuwerten und zu schützen.



DESIGN.

Das Acrovyn Wandschutzsortiment bietet Gestaltern und Objekteigümern eine umfassende Auswahl an Gestaltungsmöglichkeiten für unterschiedliche Anforderungen, Budgets und Anwendungen. Von gesundheitsfördernden Umgebungen im Gesundheitswesen bis hin zu inspirierenden Bildungseinrichtungen, von aufstrebenden Hotels bis hin zu einladenden Einzelhandelsumgebungen. Von belebenden Freizeitzentren bis hin zu einzigartigen Ausstattungen im gewerblichen Bereich – unsere Produkte ermöglichen es unseren Kunden, wunderschöne, geschützte und langlebige Innenräume zu schaffen.



DECORATE.

Die neue, zeitgemäße Farb- und Strukturpalette einschließlich Oberflächen-Dekore von Acrovyn spiegelt die Trends in der Innenarchitektur wieder und lässt sich mit jedem Innenraumkonzept kombinieren. In unseren Schutz aus Platten können außerdem hochwertige Bilder und Grafiken eingebunden werden. Damit bieten sich Ihnen unbegrenzte Möglichkeiten, einzigartige und auffällige Designs zu schaffen.



PROTECT.*

Die durchgefärbten und stoßfesten Acrovyn Platten bieten eine widerstandsfähige, langlebige und leicht zu reinigende Oberfläche zum Schutz von Innenwänden, Türen, Empfangstresen und anderen Oberflächen im Innenbereich.

Robuste Acrovyn-Profile schützen Wände und Ecken vor Beschädigungen und sind in einer großen Auswahl an Formen, Größen, Materialien, Farben und Ausführungen erhältlich, um funktionellen und ästhetischen Anforderungen gerecht zu werden.

Wenn Sie eine komplette und zuverlässige Schutzlösung für Ihre Innenräume suchen, sind Sie bei Acrovyn genau richtig.

* ENTWURF. GESTALTUNG. SCHUTZ.



ERFAHRUNG

Wir beliefern seit über 50 Jahren Tausende von internationalen Kunden mit Wandschutz.



INNOVATION

Wir sind innovativ im Produktdesign und in der Herstellung unserer Produktpalette – von unserer PVC-freien Wandschutzlinie bis hin zu unseren patentierten Quick-Lock-Haltern.



QUALITÄTSTESTS DURCH DRITTE

Die Leistung unserer Produkte wird durch externe Qualitätstests gesichert



KUNDENBETREUUNG

Wir unterstützen Projekte vom Entwurf bis zur Fertigstellung und bieten Unterstützung bei der Ausschreibung, Designberatung, Standortbegutachtung sowie Hilfe bei der Montage.

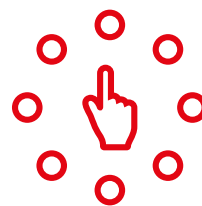

BREITE PRODUKT-PALETTE

Umfassendes Angebot an Wandschutzprofilen und Platten-Materialien für unterschiedliche Anforderungen, Budgets und Anwendungen



**Entdecken Sie
weitere Gründe,
warum...**

NEUE FARBPALETTE

Farben, Strukturen, Grafiken & Dekore der Oberflächen verändern das Interieur von Gebäuden. Sie können unsere Emotionen beeinflussen und die Art und Weise, wie wir Räume wahrnehmen und erleben.

Wir haben mit Farbberater und Gestalter, zusammengearbeitet, um ein neues Farbangebot zu entwickeln, das leicht in jeden Designstil integriert werden kann.

Die Studie umfasste eine gründliche Überprüfung zeitgenössischer Designschemata in allen Branchen, aktuelle Trends bei Materialien und Mustern sowie eine detaillierte Farbanalyse.

Unsere erlesenen Unifarben und unsere breite Palette an natürlichen Mustern erschließt eine Vielzahl von Möglichkeiten, Ihrer Kreativität Ausdruck zu verleihen und wunderschöne Innenräume zu schaffen, die lange halten.



FRISCHES ANGEBOT

Von unterschiedlichen Weiß-Tönungen und Pastellfarben bis hin zu dunklen, satten Farben umfasst unsere Palette zeitlose Klassiker und neue Trendtöne, die Sie in Ihr nächstes Designschema integrieren können.

Unsere brandneuen Betonmuster bringen Schlichtheit und Tiefe in jedes Interieur und funktionieren ebenso gut, wenn sie mit neutralen Farbtönen, Holzmaserungen oder leuchtenden Farben kombiniert werden.

Neue irisierende Metallicfarben in Bronze und Kupfer können Räume interessanter und raffinierter wirken lassen.

Wenn es darum geht, Wärme und ein natürliches Aussehen in ein Interieur zu bringen, geht nichts über Holzdekore – jetzt auch in trendigen gebleichten Ausführungen sowie in traditionellen Eichen- oder Walnussoptionen erhältlich.

Für einen wirklich individuellen Look oder als Blickfang können Acrovyn by Design-Wandbilder Muster, Farben und atemberaubende Bilder in jedes Interieur integrieren.

Design. Decorate. Protect.*

* ENTWURF. GESTALTUNG. SCHUTZ.

EINE FARBVISION

Sehen Sie den Wandschutz in einem neuen Licht mit der aktualisierten Farbpalette und dekorative Oberflächen von Acrovyn, die Ihnen hilft, harmonische Designs zu erstellen, um jeden gewünschten Look zu kreieren.



Weiche, natürliche Farbtöne und sanfte Pastelltöne sorgen für Ruhe und Komfort und können eingesetzt werden, wenn Sie Natürlichkeit in Ihre Innenräume bringen wollen. Sie sind ideal für die Schaffung von heilenden Gesundheitsumgebungen oder Entspannungsräumen in jedem Gebäudetyp.



Kräftige Farben sind ein Synonym für Energie und Vitalität. Setzen Sie sie auf Akzent Wand ein oder um helle und anregende Designs zu schaffen. Sie sind auch als Bestandteil von Orientierungssystemen sehr wirksam.

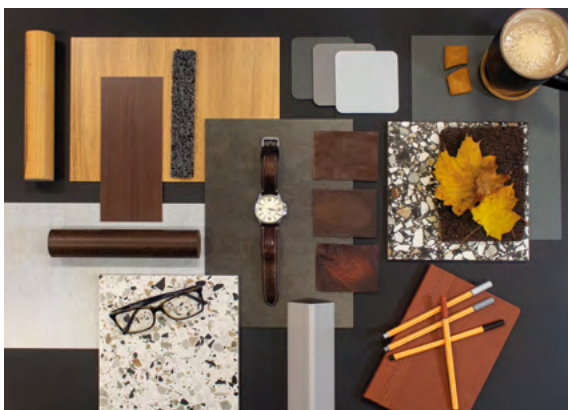

Wählen Sie aus einer Auswahl neutraler Farbtöne in Kombination mit Beton- oder Holzdekoren, um klassische Räume mit Raffinesse zu schaffen.

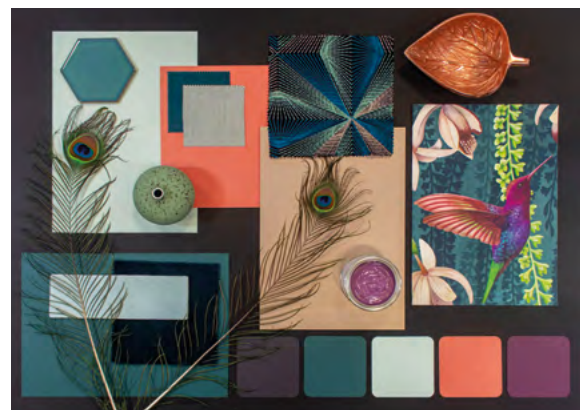

Unsere neuen satten Farbtöne harmonieren perfekt mit Metallic-Akzenten. Unabhängig davon, ob sie allein oder mit ergänzenden Neutraltönen eingesetzt werden, verleihen sie Ihrem Projekt ein wenig Komfort und Luxus.

Weitere Farbinspirationen finden Sie unter www.c-sgroup.de/2445

ACROVYN® UND NACHHALTIGKEIT

Der Schutz der Umwelt ist ein Weg und kein Ziel. CS ist sich seiner Verantwortung gegenüber heutigen und zukünftigen Generationen hinsichtlich seiner Rolle bei der Erhaltung unserer Umwelt weltweit bewusst. Wir sind stolz auf den Beitrag, den wir zur Nachhaltigkeit leisten, und arbeiten kontinuierlich an umweltfreundlicheren Praktiken in unseren Betrieben weltweit.



SICHERE REZEPTUREN

Acrovyn Materialien sind frei von persistenten bioakkumulierbaren Toxinen (PBTs), Bisphenol-A (BPA) und halogenierten oder bromierten Flammschutzmitteln.

Im Rahmen der Prüfung nach ISO 16000 hinsichtlich der Freisetzung flüchtiger organischer Verbindungen erreichten unsere Produkte eine Bewertung von A+.



PVC-FREIE LÖSUNG

Acrovyn PVC-Free ist unser umweltfreundlichstes Wandschutzprogramm und erwiesenermaßen genauso stark und widerstandsfähig wie herkömmliches Acrovyn.

Strukturierte PVC-freie Platten haben die Brandschutzklasse B-s1,d0 nach EN 13501-1 im Verbund geprüft.



CRADLE TO CRADLE CERTIFIED™ BRONZE*

Acrovyn PVC-Free Platten haben kürzlich die Cradle to Cradle Certified™ Bronze-Zertifizierung erhalten. Sie bewertet die Nachhaltigkeit eines Produkts über seinen gesamten Lebenszyklus und gibt Kunden die Gewissheit, es in umweltfreundlichen Bauprogrammen einsetzen zu können.



UMWELTMANAGEMENT

Einige unserer europäischen Betriebe haben die ISO-14001-Zertifizierung für Umweltmanagement bereits erhalten, einige von ihnen arbeiten gerade auf dieses Ziel hin.



VERANTWORTUNGSVOLLE MATERIALBESCHAFFUNG

Wir verwenden Holz von FSC- oder PEFC-zertifizierten Lieferanten, und unsere Aluminiumprofile werden aus bis zu 60 % recyceltem Aluminiumanteil hergestellt. Sämtlicher Metallabfall aus der Produktion wird recycelt, oder alternativ können daraus kundenspezifische Teilstücke gefertigt werden, um den Abfall zu reduzieren.

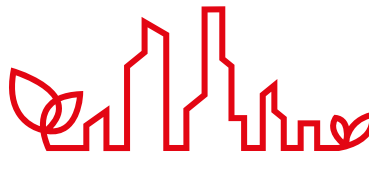

MASSNAHMEN FÜR ÖKOLOGISCHES BAUEN

Acrovyn-Produkte sind robust und langlebig konzipiert und maximieren die Lebensdauer der internen Bausubstanz. Sie können zu Nachhaltigkeitskonzepten wie BREEAM oder LEED beitragen.

Die aktuellsten Informationen zu unserer Nachhaltigkeitsstrategie finden Sie unter www.c-sgroup.de/2907.

* Cradle to Cradle Certified™ ist eine eingetragene Marke der Cradle to Cradle Products Innovation Institute.

ERWEITERTE PVC-FREE PALETTE

Acrovyn PVC-Free ist jetzt in einer aktualisierten Farbpalette und einer erweiterten Auswahl von Optionen erhältlich, um Wandschutzlösungen anzubieten, die sich in jede Umgebung einfügen.

Das Angebot umfasst Platten für den Oberflächenschutz sowie eine Auswahl an Handläufen, Rammschutz- und Eckschutzlösungen, mit denen Sie ansprechende und effektive Wandschutzkonzepte für alle Gebäudebereiche gestalten können.

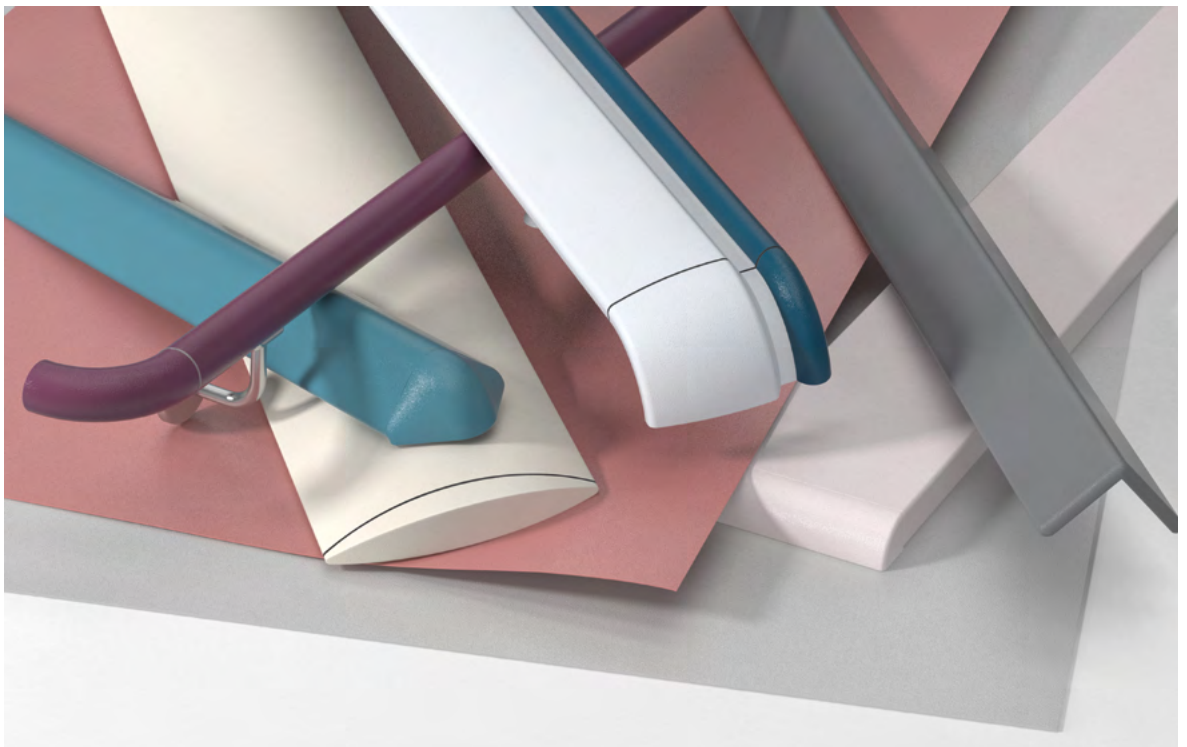

Neue optimierte Farbpalette

Acrovyn PVC-Free Platten sind jetzt in 36 Farben und Acrovyn PVC-Free Profile in 15 Standard-Volltonfarben erhältlich. In unserem Farb-Faltblatt auf den **Seiten 150 und 152** finden Sie die Einzelheiten.



ACROVYN® BAKTERIZID

In einer Welt, in der die Infektionskontrolle wichtiger denn je ist, sind Produkte mit nachgewiesener bakterizider Wirksamkeit die ideale Lösung in Gesundheitseinrichtungen und in anderen Bereichen, in denen die Hygiene nicht beeinträchtigt werden darf.

Acrovyn Bakterizid tötet Bakterien allein durch Oberflächenkontakt proaktiv ab und hilft so, Patienten vor nosokomialen oder therapie-assoziierten Infektionen (HAI) zu schützen. Es wurde nach ISO 22196¹ getestet und hat sich als bis zu 100 % wirksam gegen die meisten häufig vorkommenden Krankenhaus- und Lebensmittelbakterienstämme erwiesen.

Sanitized® Zinkpyrithion², ein hochentwickelter antimikrobieller

Zusatzstoff, der bei der Herstellung von Acrovyn Bakterizid-Produkten eingearbeitet wird, bleibt während seines gesamten Lebenszyklus wirksam und wird auch von den strengsten Reinigungsvorschriften nicht beeinträchtigt.

Die Produkte sind für den Menschen völlig sicher, für Bakterien jedoch tödlich und garantieren hygienische Bedingungen für die gesamte Lebensdauer des Produkts.



KLASSIFIZIERUNG VON BAKTERIZIDEN

Eine Kunststoffoberfläche kann nur dann als bakterizid bezeichnet werden, wenn mehr als 99 % aller Bakterien eliminiert werden. Dies wird durch die Prüfung nach ISO 22196 bestimmt und nach EN 1040³ klassifiziert.

ISO 22196 bestimmt die bakterizide Aktivität einer Kunststoffoberfläche durch Anwendung der folgenden Formel:

Bakterizide Aktivität = log Bakterien auf der Kontrolloberfläche - log Bakterien auf der behandelten Oberfläche

Bakterizid: Bezeichnet eine bakterizide Aktivität von 5 oder höher, was bedeutet, dass auf der behandelten Oberfläche 100.000 Mal weniger Bakterien vorhanden sind als auf der inaktiven Kontrolloberfläche.

Bakteriostatisch: Bezeichnet eine bakterizide Aktivität zwischen 5 und 1 (100.000 bis 10 Mal weniger Bakterien).

Inaktiv: Bezeichnet eine bakterizide Aktivität niedriger als 1.

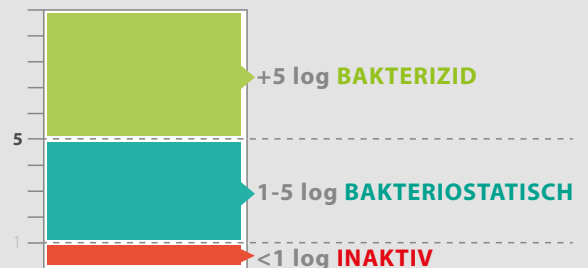

¹ ISO 22196: 2011 „Messung der antibakteriellen Aktivität auf Kunststoffen und anderen porösen Oberflächen“

² Sanitized® ist eine eingetragene Marke von Sanitized AG, Schweiz.

³ EN 1040: 2005 „Chemische Desinfektionsmittel und Antiseptika – Quantitativer Suspensionsversuch zur Bestimmung der bakteriziden Grundaktivität chemischer Desinfektionsmittel und Antiseptika – Prüfverfahren und Anforderungen (Phase 1)“



GETESTET UND ZERTIFIZIERT

Acrovyn Bakterizid wurde nach ISO 22196 auf seine bakterizide Wirksamkeit gegen 7 häufig verbreitete Bakterienstämme getestet und nach EN 1040 klassifiziert.

Escherichia coli



Aktivität in log: 5,4
Klasse: **Bakterizid**

Staphylococcus aureus



Aktivität in log: 5,1
Klasse: **Bakterizid**

Mykobakterium smegmatis



Aktivität in log: >5
Klasse: **Bakterizid**

MRSA*



Aktivität in Log: 3,92
Klasse: **Bakteriostatisch**

Salmonella enteritidis



Aktivität in log: 4,1
Klasse: **Bakteriostatisch**

Listeria monocytogenes



Aktivität in log: 2,661
Klasse: **Bakteriostatisch**

Enterokokken-Arten

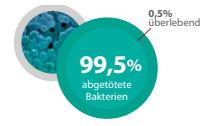

Aktivität in log: 2,28
Klasse: **Bakteriostatisch**

*Methicillin-resistenter *Staphylococcus aureus*

ACROVYN BAKTERIZID PRODUKTOPTIONEN

Acrovyn Bakterizidlösungen umfassen Platten für den Oberflächenschutz, Handläufe und Bett-Kopfschutz.

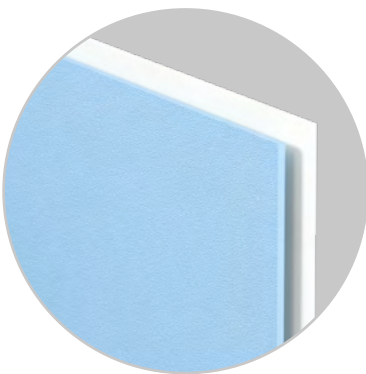

ACROVYN BAKTERIZID-PLATTE

Seite 42

Verfügbar in sechs Farben mit Suede-Oberflächenstruktur und einer Farbe in glatter Ausführung



HRE-6 HANDLÄUFE

Seite 74

Verfügbar in 27 Uni-Farben

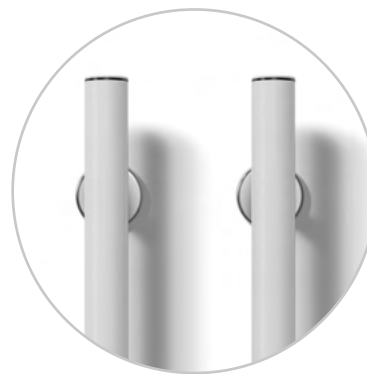

BL-10H BETT-ANSTOSSPROFILE

Seite 111

Verfügbar in 27 Uni-Farben

ACROVYN® SHOWCASE

Acrovyn Showcase ist eine einfach zu bedienende Desktop-Anwendung, mit der Sie selbst komplexe Wandschutzkonzepte in einer fotorealistischen Krankenhausumgebung planen und entwerfen können. Unsere neu veröffentlichte Version 2020 wurde mit großartigen neuen Funktionen ausgestattet, um zu einem umfassenden Design- und Planungswerkzeug für Krankenhaussinnenräume zu werden.

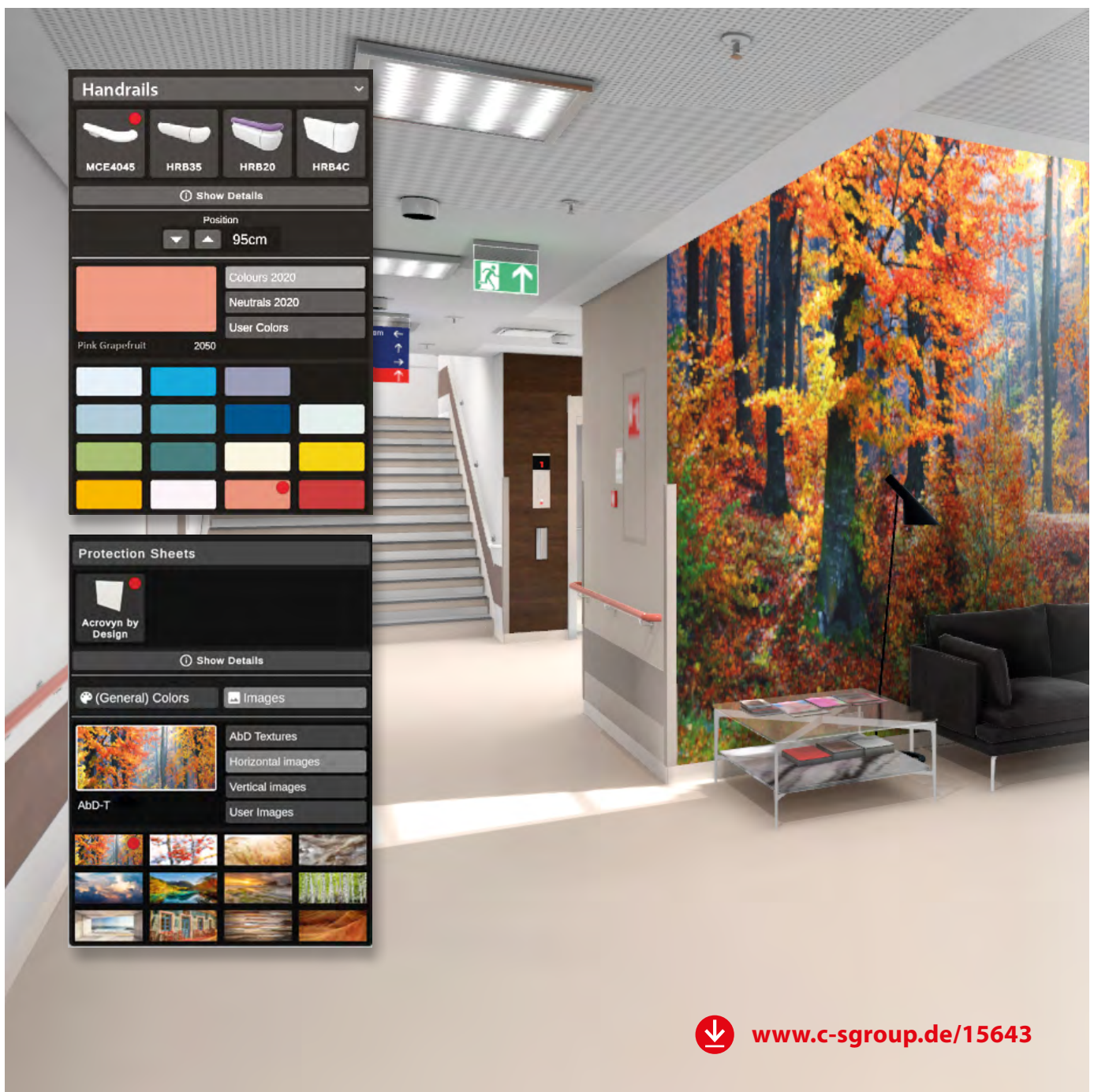

 www.c-sgroup.de/15643

KRANKENHAUSBEREICHE

Es stehen Ihnen 10 Krankenhausbereiche zur Verfügung, um Sie bei der Suche nach funktionellen und optisch ansprechenden Wandschutzkonzepten zu unterstützen.

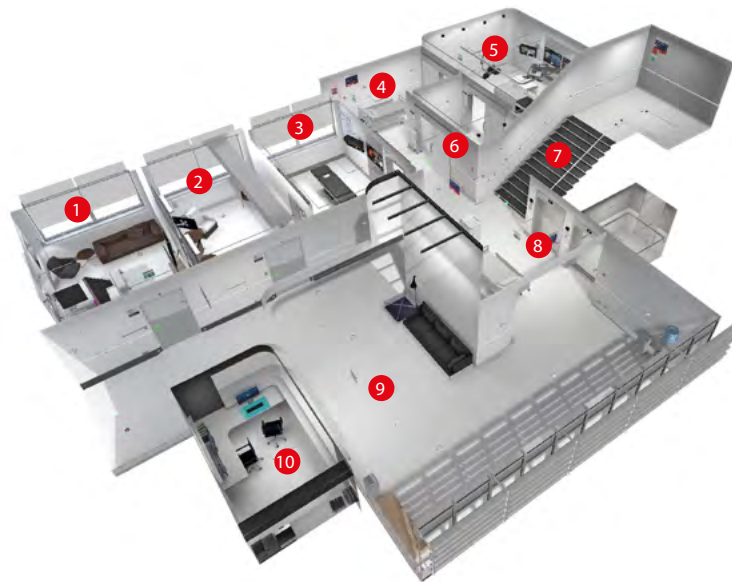

- 1 Patientenzimmer
- 2 Behandlungsraum/Onkologie
- 3 Ambulante Chirurgie
- 4 Flur/Krankenhauskorridor
- 5 Operationssaal
- 6 Chirurgischer Waschraum
- 7 Treppenhaus
- 8 Aufzugsbereich
- 9 Wartebereich
- 10 Empfangsbereich

DIE NEUESTEN FUNKTIONEN UMFASSEN

Gesundheitsfördernde Umgebungen

Acrovyn Showcase enthält verschiedene Voreinstellungen für das Innendesign, die auf den neuesten Trends in der Inneneinrichtung von Krankenhäusern basieren und als Inspiration und Ausgangspunkt für Ihre maßgeschneiderte Lösung dienen.

Produktinformation

Acrovyn Produkte können mit Hilfe des integrierten "Product Inspector" bis ins kleinste Detail analysiert werden. Datenblätter, CAD-Zeichnungen, virtuelle Produktmuster (VPS), BIM-Objecte und andere produktbezogene Dateien können Sie direkt aus der Anwendung heraus herunterladen.



Neue Gestaltungswerkzeuge

Mit Acrovyn Showcase können Sie Innenräume bis ins kleinste Detail gestalten. Alle Produkte können in Höhe und Position an der Wand dynamisch angepasst werden. Sie können benutzerdefinierte Farben für Wände, Zellen und Böden festlegen oder Ihre eigenen Bilder oder Muster in Acrovyn by Design-Wände laden.

Werkzeuge zur Zusammenarbeit

Speichern Sie Ihre persönlichen Inneneinrichtungen in Showcase und teilen Sie sie mit Kollegen oder Kunden – ein großartiges Feature, um Feedback zu sammeln und gemeinsam mit anderen eine Krankhauseinrichtung zu planen.

Zugang zur Acrovyn Showcase App erhalten Sie unter www.c-sgroup.de/15643.

EINE TIEF EINTAUCHENDE ERFAHRUNG

Mit Acrovyn Showcase VR können Sie Ihre Innenräume im Gesundheitswesen in jedem Detail und mit einer beeindruckenden, realistischen Darstellung ansehen und erleben. Kontaktieren Sie uns, um eine Vorführung zu vereinbaren.



Entwurf eines effizienten Wandschutzsystems

Die Innenausstattung von öffentlichen, privaten und gewerblichen Gebäuden ist häufig einer starken Abnutzung oder Stoßbeschädigungen ausgesetzt, die die Ästhetik und Hygiene beeinträchtigen und sich nachteilig auf die Instandhaltungskosten auswirken.

Die Integration von Wand- und Türschutzlösungen ist in diesen stark frequentierten Umgebungen ein wichtiger planerischer Aspekt, da sie die Lebensdauer und das Erscheinungsbild des Gebäudeinnern verbessern und gleichzeitig dazu beitragen, die Wartungskosten und die Notwendigkeit von Reparaturen und Renovierungen zu reduzieren.

HÄUFIGER EINSATZ IN DEN FOLGENDEN BEREICHEN:

- Rezeptionen und Empfangsbereiche
- Korridore und Bereiche um Aufzüge
- Krankenhausstationen und Zimmer in Pflegeeinrichtungen und Hotels
- Großküchen
- Essensausgabe- und Speisebereiche
- Produktionsstätten
- Service- und Funktionsbereiche

VORTEILE DER VERWENDUNG EINES WANDSCHUTZES:

- Erhöhte Lebensdauer und Haltbarkeit der Bausubstanz
- Geringere Kosten für Wartung, Reparatur und Renovierung
- Verbesserte Ästhetik und grenzenlose gestalterische Freiheit
- Einhaltung von Rechtsvorschriften und Richtlinien

Typische Schadensursachen



Fußgänger



Einkaufswagen & Einkaufskörbe



Stühle



Krankenhausbetten



Gepäck



Verpflegungs- & Wäschewagen



Rollstühle & Kinderwagen



Flurförderfahrzeuge/ Stapler

ARTEN VON WANDSCHUTZ:

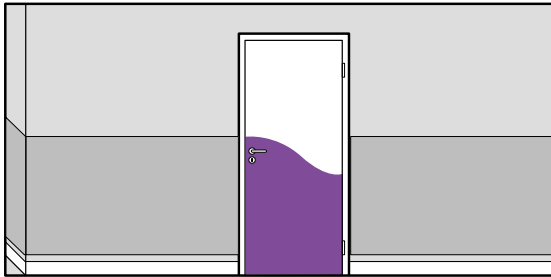

OBERFLÄCHENSCHUTZ

Zur Gestaltung und zum Schutz von Wänden, Säulen, Empfangstresen und anderen Innenflächen vor Abnutzung oder Stoßschäden steht Ihnen eine umfassende Auswahl an Platten und Paneele zur Verfügung. Siehe Abschnitt Platten und Paneele **Seite 30**.



TÜRSCHUTZ

Die Türschutzlösungen von Acrovyn bieten eine hervorragende Stoßbeständigkeit für empfindliche Türflächen, Kanten und Rahmen. Hergestellt in kundenspezifischen Größen. Siehe Abschnitt Türschutz **Seite 136**.



HANDLÄUFE

Die Handläufe von Acrovyn bieten Fußgängern Unterstützung und Orientierung und vereinen Komfort, Stil und ein gewisses Maß an Oberflächenschutz. Siehe Abschnitt Handlauf **Seite 70**.



HANDLAUF-RAMMSCHUTZ-KOMBINATION

Kombinierte Lösungen aus Handlauf und Rammschutz für Bereiche, in denen sowohl eine Unterstützung der Fußgänger als auch ein Aufprallschutz erforderlich ist. Siehe Abschnitt Handlauf/Rammschutz **Seite 82**.



RAMMSCHUTZ-PROFILE

Für den Einsatz in Verkehrsflächen und Betriebskorridoren von stark frequentierten Arbeitsumgebungen zum Schutz vor Schäden durch Fußgänger- und Fahrzeugverkehr. Siehe Abschnitt Rammschutz **Seite 92**.

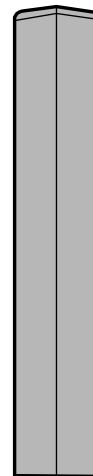

KANTENSCHUTZ

In verschiedenen Materialien und Größen zum Schutz von empfindlichen, exponierten Außenecken erhältlich. Siehe Abschnitt Kantenschutz **Seite 60**.

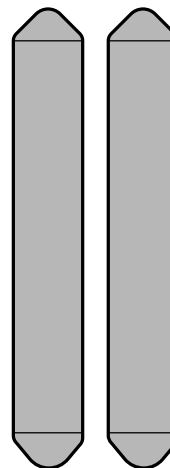

BETT-ANSTOSSPROFILE

Die Acrovyn Bett-Anstoßprofile für Krankenhäuser und Pflegeheime verhindern Schäden an Wänden und an der Wand montierten Geräten. Siehe Abschnitt Bett-Anstoßprofile **Seite 106**.

ASPEKTE ZUR AUSSCHREIBUNG VON WANDSCHUTZ

Zur Schaffung widerstandsfähiger, ästhetisch ansprechender Innenräume muss die Umgebung, die Art der dort stattfindenden Aktivitäten und die zu erwartenden Schäden, deren Ursache, Häufigkeit und Ausprägung sowie die gesamte Innengestaltung des Gebäudes sorgfältig durchdacht werden.

AUSSTATTUNG MIT HANDLÄUFEN

In Bereichen mit erwartetem Fußgängerverkehr und eventuell notwendigen Mobilitätshilfen helfen Handläufe oder Handlauf-Rammschutz-Kombinationen.

INNENFLÄCHEN

Innenoberflächen, die anfällig für Beschädigungen sein könnten (z. B. Türen, Wände oder andere Oberflächen), müssen identifiziert und die dafür am besten geeignete Schutzart ausgewählt werden.

RAMMSCHUTZ-PROFILE

Die Art und Position des Rammschutzes sowie dessen Beanspruchungsklasse werden auf die Wagengröße, die zu erwartende Schadensposition sowie die Häufigkeit und Schwere des Aufpralls angepasst.

KANTENSCHUTZ

Für einen wirksamen Schutz der exponierten Außenecken wird die optimale Art und Höhe des Kantenschutzes definiert.

MATERIALART

Welches Material ist für den Standort am besten geeignet? Typischerweise finden Systeme aus Acrovyn Anwendung in allgemeinen Verkehrsbereichen, wobei in Küchen bevorzugt Edelstahl und in Anlieferungsbereichen ein robuster EPDM-Gummischutz zum Einsatz kommt.

Je nach Gebäudeart ergeben sich möglicherweise auch noch weitere Aspekte wie z. B. die Gewährleistung, dass ein Gebäude für alle Nutzer barrierefrei ist, und andere funktionale Anforderungen erfüllt werden. Auf den folgenden Seiten haben wir wichtige Punkte aufgegriffen, die Sie in Ihre Überlegungen mit einbeziehen sollten.

BEISPIELE FÜR WANDSCHUTZSYSTEME

Unser Wandschutzsortiment bietet Lösungen zur Optimierung und zum Schutz der Innenausstattung von stark frequentierten Umgebungen.

Die folgenden Abbildungen zeigen Beispiele von Wandschutzsystemen. Andere Kombinationen, die mit unserem breiten Produktportfolio problemlos realisiert werden können:

LEICHTE ODER MITTLERE SCHUTZANFORDERUNGEN

Für Flure mit Fußgängerverkehr und Wartebereiche, in denen gelegentlich leichte Wagen verkehren.

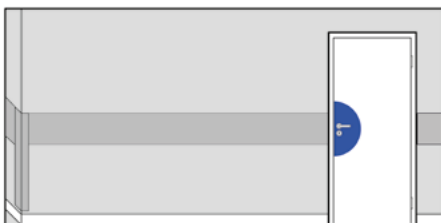

Wartebereiche

- Kantenschutz bis zur halben Wandhöhe
- Streifen oder Profile aus Acrovyn auf mittlerer Wandhöhe
- Türdruckplatten

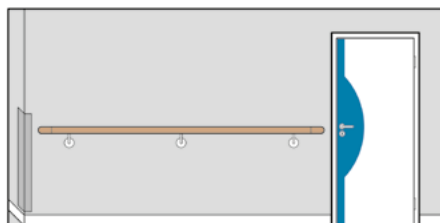

Korridore mit Fußgängerverkehr und gelegentlich verkehrenden Rollwagen

- Kantenschutz bis zur halben Wandhöhe
- Handläufe auf halber Wandhöhe*
- Türdruckplatten

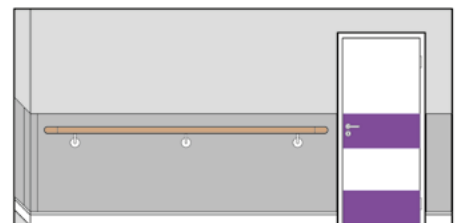

Korridore, in denen häufiger Wagen verkehren

- Kantenschutz bis zur halben Wandhöhe
- Wandschutzplatten oder Paneele bis zur halben Wandhöhe
- Handläufe auf halber Wandhöhe*
- Tritt- und Druckplatten an Türen

* Die Abmessungen der Handläufe und die Position an der Wand sind der örtlichen Gesetzgebung zu entnehmen.

SCHUTZANFORDERUNGEN FÜR HOHE BELASTUNG

Für Verkehrsbereiche, die aufgrund von häufigem Fußgänger- und Rollverkehr, wie z. B. Rollwagen, Rollstühle und Betten in Krankenhäusern, besonders gefährdet sind.

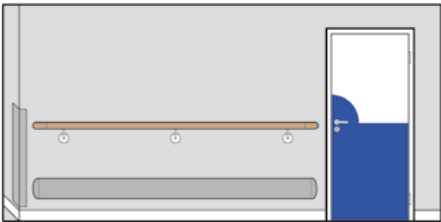

Korridore mit regelmäßigem Rollwagenverkehr und Fußgängerzugang, in denen Aufprallschäden auf niedriger Wandhöhe zu erwarten sind

- Kantenschutz bis zur halben Wandhöhe
- Handläufe auf halber Wandhöhe
- Rammschutz im unteren Bereich
- Tritt- und Druckplatten an Türen

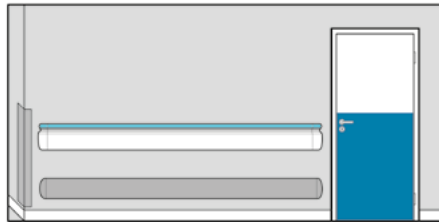

Korridore mit regelmäßigem Rollwagen- und Bettenverkehr, in denen ein gewisser Fußgängerverkehr zu erwarten ist

- Kantenschutz bis zur halben Wandhöhe
- Handlauf/Rammschutz auf halber Wandhöhe, Rammschutz im unteren Wandbereich
- Halbflächiger Türschutz

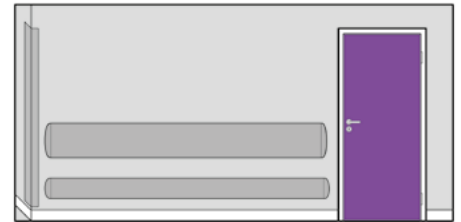

Korridore mit regelmäßigem Rollwagen- und Bettenverkehr, in denen Aufprallschäden auf mehrere Ebenen zu erwarten sind

- Kantenschutz auf voller Höhe
- Rammschutz auf zwei oder mehr Ebenen
- Vollflächiger Türschutz

SCHUTZANFORDERUNGEN FÜR EXTREME BELASTUNG

Für Bereiche mit Warenverkehr oder Verkehrsbereiche mit regelmäßig verkehrenden, schwer beladenen Rollwagen.

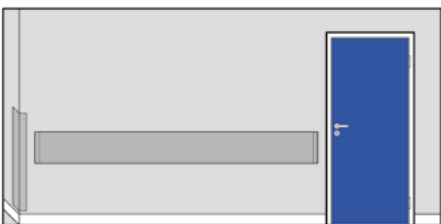

Korridore mit Rollwagenverkehr, in denen Aufprallschäden auf halber Höhe der Wand zu erwarten sind

- Kantenschutz bis zur halben Wandhöhe
- Auf Haltern mit Abstand zur Wand montierter Rammschutz, um den Rollverkehr auf Höhe der Wandmitte von der Wand fernzuhalten
- Vollflächiger Türschutz

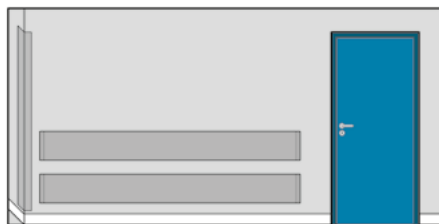

Korridore mit Rollwagenverkehr, in denen Aufprallschäden auf mehreren Ebenen zu erwarten sind

- Kantenschutz auf voller Höhe
- Auf Haltern mit Abstand zur Wand montierter Rammschutz, um den Rollverkehr auf zwei Wandhöhen von der Wand fernzuhalten
- Vollflächiger Türschutz und Türrahmenschutz

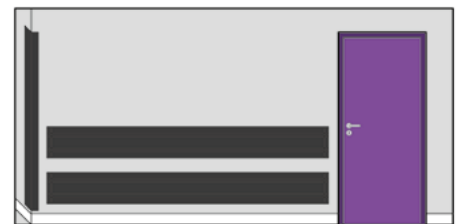

In Lieferbereichen und einigen anderen Funktionsbereichen sind gegebenenfalls Produkte aus EPDM-Hartgummi für extreme Belastungen erforderlich

- Kantenschutz auf voller Höhe
- Rammschutz aus EPDM-Hartgummi für extreme Belastung
- Vollflächiger Türschutz und Türrahmenschutz

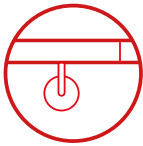

GESTALTUNG FÜR ALLE

Die Gestaltung neuer oder renovierter Innenräume, die für alle Nutzer des Gebäudes barrierefrei und problemlos in vollem Umfang nutzbar sein sollen, erfordert die Berücksichtigung der Bedürfnisse sehbehinderter Menschen und von Personen mit eingeschränkter physischer Mobilität.

FARBKONTRAST UND BARRIEREFREIHEIT

Die meisten sehbehinderten Menschen sind in der Lage, einige Hell-Dunkel-Kontraste wahrzunehmen. Um ihr besonderes Empfinden zu unterstützen, ist es wichtig, kontrastreiche Farben zu verwenden, die die Unterscheidung zwischen den wichtigsten Bauelementen erleichtern.

Was bedeutet Farbkontrast?

Der Farbkontrast bezeichnet den Unterschied in der Leuchtdichte zwischen zwei benachbarten Farben und wird durch den Lichtreflexionswert (LRV) bestimmt. Dieser wird mit einem Kugelspektrophotometer gemessen, wobei sich ein Wert auf einer Skala von 0 bis 100 ergibt.

Der Wert bezeichnet eine relative Helligkeit und Dunkelheit und keine eigentliche Farbe, daher können völlig unterschiedliche Farben die gleichen oder sehr ähnliche Lichtreflexionswerte haben und von farbfahlsichtigen oder sehbehinderten Menschen nicht unterschieden werden.

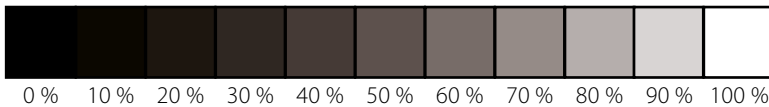

Farblich durchdachte Gestaltung

Was als guter Farbkontrast gilt, variiert in Europa. In einigen Ländern wird ein einfacher Unterschied in den LRV-Werten zwischen zwei Farben verwendet (z. B. 30 Punkte), in anderen wird der Kontrast in Prozent (z. B. 70 %) ausgedrückt und mit Hilfe einer Formel $[(\text{Farbe 1 LRV} - \text{Farbe 2 LRV}) / \text{Farbe 2 LRV}] * 100$ berechnet.

Wir empfehlen daher, die lokalen Richtlinien oder Gesetze auf aktuelle Informationen zu überprüfen, um die Einhaltung der Vorschriften sicherzustellen.

Farbkontraste sollten idealerweise überall dort eingesetzt werden, wo sich Oberflächen und Funktionalität ändern. Insbesondere große Flächen in einem Gebäude sowie wichtige Einbauten und Überstände sollten visuell voneinander oder vom Umgebungshintergrund unterscheidbar sein. Beispiele hierfür sind:

- Türflächen und/oder Türrahmen an Wänden
- Fußböden zu Wänden
- Wände zu Decken
- Hindernisse wie Ecken und Pfeiler
- Handläufe an Wänden
- Sanitäre Einrichtungen an Wänden
- Treppenstufen zu Podesten

BEISPIELE FÜR SCHLECHTEN KONTRAST:

Lagune/Koralle

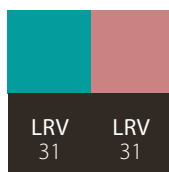

Creme/
Gletscher Blau

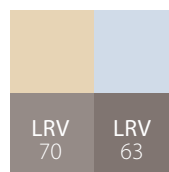

BEISPIELE FÜR GUTEN KONTRAST:

Marineblau/
Schneeweiss

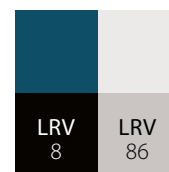

Baltik Blau/
Nebelgrau



Erfüllung der Anforderungen an den visuellen Kontrast mit Acrovyn

Das Acrovyn Wandschutzsortiment ist in bis zu 36 verschiedenen Farben und 12 Oberflächen-Dekore (mit einem großen Spektrum an LRV-Werten) was es Ihnen ermöglicht, visuelle Kontrastanforderungen zu erfüllen, ohne Kompromisse bei Design und Ästhetik eingehen zu müssen.

Zum optischen Hervorheben von Hindernissen oder Vorsprüngen eignen sich Acrovyn-Platten an Wänden und Türen, sowie Ramm- und Kantenschutz-Profile. Acrovyn Handläufe in Kontrastfarben eignen sich, um Fußgänger und Rollstuhlfahrer um ein Hindernis herum zu navigieren.

Eine vollständige Auswahl unserer Farben und Oberflächen mit ausgewiesenen LRV-Werten finden Sie im Farbfaltblatt **auf den Seiten 150–152**.

AUSSTATTUNG MIT HANDLÄUFEN

In Bereichen öffentlicher und gewerblicher Gebäude, die für die Allgemeinheit zugänglich sind, kann es erforderlich sein, Handläufe anzubringen, um Nutzern mit Bewegungseinschränkungen Unterstützung zu bieten.

Diese Bereiche umfassen beispielsweise Treppenhäuser, Hauptverkehrswege innerhalb des Gebäudes oder Bereiche um Aufzüge.

- Handläufe sollten leicht zu greifen sein und einen festen, aber bequemen Griff mit der ganzen

Hand ermöglichen.

- Sie sollten sich optisch von der Wand abheben.
- Die Oberfläche sollte idealerweise glatt und frei von abrasiven Elementen sein und sich weder zu kalt noch zu warm anfühlen.
- Die Abmessungen der Handläufe und die Position an der Wand sind der örtlichen Gesetzgebung zu entnehmen.

Unsere Auswahl an ergonomisch gestalteten Handläufen finden Sie auf **Seite 70**.

Ausführlichere Informationen und Anleitungen zur Gestaltung barrierefreier Gebäude finden Sie unter anderem in lokalen Richtlinien und Gesetzen:

- *Belgien: Guide d'aide à la conception d'un bâtiment accessible (2015); Handboek Toegankelijkheid Publieke Gebouwen (2017)*
- *Frankreich: Circulaire interministérielle n° DGUHC 2007-53 du 30 novembre 2007*
- *Deutschland: DIN 18040-1:2009; DIN 32975:2009*
- *UK: BS 8300-2:2018; Approved Document M, vol. 2 (2015)*
- *International: ISO 21542:2011*



INFEKTIONS- KONTROLLE & HYGIENEAN- FORDERUNGEN

Eine der wichtigsten Themen im Gesundheitswesen ist die Eindämmung von Infektionen. Alle verwendeten Oberflächen sollten daher unter dem Gesichtspunkt der Reinigungsfähigkeit ausgewählt werden und mit Reinigungsmitteln verträglich sein.

In ähnlicher Weise empfehlen Vorschriften zur Lebensmittelhygiene (z. B. EU-Verordnung Nr. 852/2004) die Auswahl leicht zu pflegender und widerstandsfähiger Oberflächen im Bereich der Lebensmittelherstellung und -verarbeitung.

Bei der Auswahl von Wandoberflächen in hygiene-sensiblen Umgebungen ist Folgendes zu beachten:

- Glatte, feste, fugenlose und undurchlässige Oberflächen sind aufgrund ihrer Reinigungsfreundlichkeit zu bevorzugen.
- Wandoberflächen sollten das Wachstum von Pilzen und Mikroorganismen weder begünstigen noch unterstützen.
- Sie sollen langlebig sein, leichten Stoßbelastungen standhalten können und nicht durch Reinigungs- und Desinfektionsmittel physisch beeinträchtigt oder beschädigt werden.

Innenflächen sollen in einwandfreiem Zustand gehalten werden und bei Bedarf kann ein zusätzlicher Aufprallschutz verwendet werden, um die Entstehung von Schäden zu verringern und die Unversehrtheit der Wände zu erhalten.



BRANDSCHUTZ- VORSCHRIFTEN

Die Einhaltung der Brandschutzvorschriften ist einer der wichtigsten Aspekte für jedes Gebäude.

Die entsprechende Gesetzgebung ist weltweit sehr unterschiedlich. Als globaler Hersteller von Baumaterialien haben wir unsere Wandschutzplatten-Systeme nach den einheitlichen Normen EN 11925-2 und EN 13823 getestet, um ihre Sicherheit zu gewährleisten und in allen unseren europäischen Niederlassungen den Anforderungen zu entsprechen.

Die Ergebnisse wurden nach EN 13501-1 klassifiziert, die Baustoffe hinsichtlich ihres Brandverhaltens in verschiedene Klassen einteilt: A1, A2, B, C, D, E und F.

Dieselbe Norm klassifiziert die Produkte hinsichtlich ihrer Rauchentwicklung (s1, s2, s3) und des brennenden Abtropfens/Abfallens von Teilchen/Partikeln (d0, d1 und d2).

Dadurch erhält ein Baumaterial letztendlich eine Gesamtklassifizierung, die beispielsweise so aussieht: B-s1, d0.

Auf den einzelnen Produktseiten haben wir, soweit zutreffend, die Brandverhaltensklassen unserer Produkte gekennzeichnet, um es Ihnen zu erleichtern, die Eigenschaften unserer Produkte nachzuvollziehen.

Bei Fragen zum Brandverhalten wenden Sie sich bitte an unsere technischen Teams, die Ihnen gerne weiterhelfen.

Schützenswerte Räume

WANDSCHUTZ FÜR BESTIMMTE GEBÄUDETYPEN

Die Wand- und Türschutzprodukte von Acrovyn sind so konzipiert, dass sie sich harmonisch in fast alle Innenräume integrieren lassen.

Unser umfassendes Angebot an Lösungen für die Schutz- und Hygieneanforderungen dieser Innenräume sorgt gleichzeitig dafür, dass die Ästhetik auf lange Sicht erhalten bleibt und Instandhaltungskosten gesenkt werden können.



Gesundheitswesen



Pflegeheime und
Demenzpflge



Einzelhandel



Bildung



Lebensmittel-
Einzelhandel



Hotels



Büros und
Arbeitsplätze



Sport und
Freizeit



Transport
und Verkehr

Referenzen und Fallstudien aus verschiedenen Branchen finden Sie auf unserer Website

 www.c-sgroup.de/4383



GESUNDHEITSWESEN GESTALTUNG VON HEILSAMEN INNENRÄUMEN

Schaffen Sie beruhigende, therapeutische Umgebungen und erhalten Sie gleichzeitig ein funktionales Gebäude mit widerstandsfähigem und hygienischem Acrovyn.

- Präsentieren Sie Kunstwerke und schaffen Sie mit Acrovyn by Design einladende, beruhigende Innenräume, die nicht mehr den Eindruck einer vielleicht angeseinflößenden, medizinischen Behandlungsstätte erwecken.

- Wandschutzplatten und -paneele sorgen für eine langlebige und hygienische Oberfläche und bieten eine verbesserte Ästhetik.

- Entwerfen Sie Wegeleitsysteme und ermöglichen Sie Sehbehinderten mit erforderlichem visuellen Kontrast die Orientierung mit unserer großen Farbauswahl.

- Schützen Sie Türen und Rahmen mit Acrovyn Platten vor Beschädigungen durch Rollwagen und Betten

- Sorgen Sie mit unseren Handläufen, die in einer breiten Palette von Materialien wie Acrovyn, Holz, Edelstahl und Aluminium sowie mit Optionen mit bakterizidem Zusatz erhältlich sind, für eine Unterstützung der Mobilität.

- Wir bieten zahlreiche stoßabsorbierende Profile aus Acrovyn oder Edelstahl für Wartebereiche und hochbelastbare Lösungen, auch aus EPDM-Hartgummi für stark frequentierte Verkehrsbereiche.





PFLEGEHEIME UND DEMENZPFLEGE GESTALTUNG EINER WOHLNLICHEN UND SICHEREN UMGEBUNG

Die Inneneinrichtung von Pflegeheimen sollte sich an den Bedürfnissen der Bewohner orientieren und eine komfortable, sichere und pflegeleichte Unterkunft bieten.

- Individuelle Grafik- oder Foto-Darstellung mit Acrovyn by Design integriert die jeweilige Umgebung, wodurch ein Gefühl der Vertrautheit entsteht, was Wegfindungs- oder Reminiszenztherapien begünstigen kann.
- Platten in einer Vielzahl von Unifarben bieten einen unauffälligen oder kontrastreichen Oberflächenschutz für Wände und Türen in vielen Kombinationen.
- Unsere Handläufe bieten Unterstützung für Bewohner mit eingeschränkter Mobilität.
- Bereiche, in denen mit Aufprallschäden zu rechnen ist, können mit Hilfe eines Kantenschutzes und Rammschutzes wirksam geschützt werden.





EINZELHANDEL VERBESSERUNG DES KUNDENERLEBNISSES

Der Acrovyn Aufprallschutz lässt sich stilvoll in das Ladendesign integrieren und sorgt so für eine funktionelle und einladende Atmosphäre für Kunden und Mitarbeiter.

- Acrovyn by Design bietet individuellen Schutz für Wände und andere Oberflächen, auch durch Markenwerbung, Logos und Info-Möglichkeiten.
- Stoßfeste Platten- und Kantenschutz-Profile halten Säulen und Wände in einwandfreiem Zustand, auch dann, wenn sie mit Einkaufswagen, Warentransport, Kinderwagen und Rollstühlen in Kontakt kommen.
- Halten Sie mit unserem Angebot an Türschutzlösungen stark frequentierte Türen länger funktionstüchtig.
- Verwenden Sie in Küchen- und Lebensmittelzubereitungs- und Servicebereichen glatte Edelstahlprodukte.
- Für Laderampen und Parkplätze sind Optionen aus hochbelastbarem EPDM-Hartgummi erforderlich.

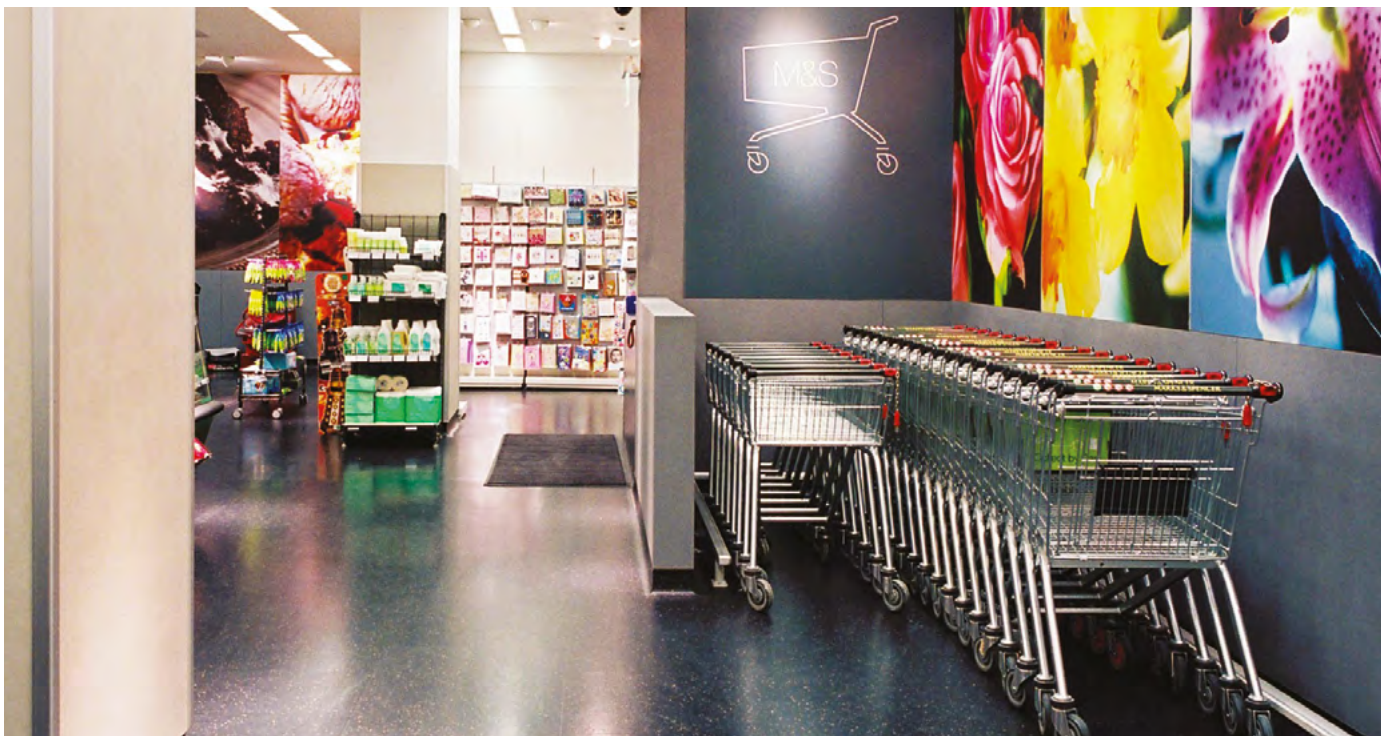



BILDUNG

GESTALTUNG VON MOTIVIERENDEN INNENRÄUMEN FÜR BESTNOTEN



Acrovyn trägt dazu bei, eine saubere, helle und motivierende Lernumgebung zu schaffen und gleichzeitig das Gebäude vor den Strapazen des schulischen Alltags zu schützen.

- Die widerstandsfähigen und langlebigen Acrovyn-Platten halten Türen und Wände entlang stark frequentierter Korridore in gutem Zustand.
- Integrieren Sie anregende und inspirierende Bilder mit Acrovyn by Design, um die Leistung der Schüler positiv zu beeinflussen.
- Mit dem farbigen Kantenschutz und Rammschutz lässt sich für jedes Budget eine funktionale und anregende Umgebung schaffen.
- Die Acrovyn Struktur kaschiert Schrammen und allgemeine Abnutzungserscheinungen, die durch Taschen und alltäglichen Gebrauch verursacht werden.





LEBENSMITTELEINZELHANDEL DAS PERFEKTE ESSERLEBNIS LIEFERN



Die Inneneinrichtung sorgt für den richtigen Ton und das richtige Ambiente für Restaurants und Cafés und trägt zu einem unvergesslichen und angenehmen Esserlebnis bei.

- Verwenden Sie Acrovyn by Design für ein einzigartiges und langlebiges Innenausstattungskonzept.
- Die Acrovyn Platten schützen Oberflächen vor der täglichen Abnutzung und lassen sich mühelos sauber halten.
- Glatte Platten und Wandschutz aus Edelstahl sorgen für hygienische Oberflächen an Küchenwänden und -ecken.





HOTELS

ERHALTUNG DES FIRST-CLASS-ZUSTANDS



Ob Luxus oder Budget – Hotels sind belebte Einrichtungen, in denen Gepäck und Gepäckwagen im gesamten Gebäude ihren Tribut fordern. Das dekorative und funktionelle Acrovyn sorgt dafür, dass Innenräume in einem hervorragenden Zustand bleiben.

- Schaffen Sie mit Acrovyn by Design eine einladende Umgebung.
- Für mehr Tiefe mit edlen Lichtreflexionen im Innenraum empfiehlt sich die Verwendung von Acrovyn Glass by Design.
- Verwenden Sie Wandschutz-Platten, Ramm- und Kantenschutz-Profile in Korridoren, Rezeptionen und Schlaf- und Gepäckräumen.
- Für Küchen und Waschräume empfiehlt sich der Einsatz eines robusten Kanten- und Ramm-schutzes aus Edelstahl.





BÜROS UND ARBEITSPLÄTZE ERHALT DES GEBÄUDESTILS

Gewerbegebäude setzen mit ihrer Innenarchitektur ein Zeichen, doch viele Bereiche innerhalb des Gebäudes erfordern regelmäßige Aufmerksamkeit, um sie auf hohem Niveau dauerhaft zu unterhalten.

- Verwenden Sie Acrovyn Platten & Paneele in Umlaufbereichen, um den Wartungsaufwand zu reduzieren.
- Gestalten Sie mit Acrovyn by Design Funktionswände.
- Schützen Sie Säulen und Korridorwände mit Acrovyn Kanten- und Rammschutz.
- Installieren Sie Ramm- und Kantenschutz-Profile aus Acrovyn, Edelstahl oder EPDM-Hartgummi zum Schutz der Funktionsbereiche.





SPORT UND FREIZEIT ERHALTEN EINER BELEBENDEN UMGEBUNG



Sportanlagen und Fitnesszentren sind energetische Umgebungen mit erheblichem Publikumsverkehr. Acrovyn hält die Einrichtung über Jahre hinweg in ausgezeichnetem Zustand.

- Nutzen Sie Platten, Kanten- und Rammschutz für Korridore, Geräte Räume und Umkleiden.
- Verwenden Sie Acrovyn by Design, um ihre Markenbindung zu stärken und eine anregende und stimulierende Umgebung zu schaffen.
- Acrovyn Handläufe bieten Unterstützung, wo sie benötigt wird.
- Schützen Sie Funktionsbereiche und Parkbereiche mit robusten Produkten aus EPDM-Hartgummi.



TRANSPORT DAUERHAFTEN SCHUTZ LIEFERN

Bei hohem Fußgänger- und Fahrzeugaufkommen auf verkehrsreichen Flughäfen und anderen Verkehrsknotenpunkten sind Aufprallschäden unvermeidlich.

- Verwenden Sie Platten sowie Ramm- und Kantenschutz-Profile aus Acrovyn, um Check-in-Schalter, Ankunftshallen, Warte- und Verkaufsbereiche vor Schäden zu schützen.
- Verwenden Sie langlebiges Acrovyn by Design in Einzelhandels- und Passagiertransferbereichen.
- Hoch belastbarer Gummischutz hält den Strapazen in Funktionskorridoren, Gepäckabfertigungsbereichen und Tiefgaragen stand.

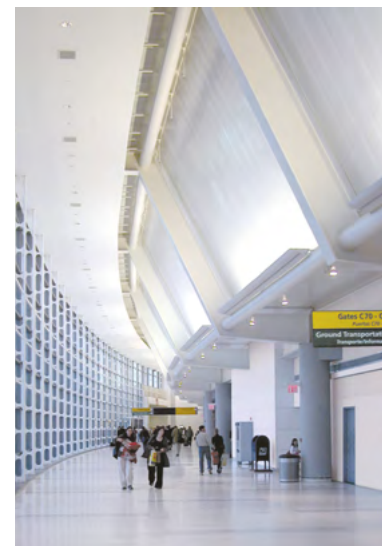

Acrovyn® Platten & Paneele

Das Acrovyn Programm bietet Gestaltern und Objekteigentümern ansprechende, langlebige und pflegeleichte Oberflächenschutzlösungen.

Wählen Sie aus dem riesigen Spektrum des Wandschutzsystems Acrovyn bewährte Strukturplatten, die dafür sorgen, dass Innenräume über Jahre hinweg ansprechend aussehen, oder wählen Sie eine unserer Speziallösungen für Bereiche mit erhöhten Anforderungen an Hygiene, Gestaltung oder Brandschutz.

Für eine unbegrenzte Gestaltungsfreiheit bei der Einrichtung ansprechender Umgebungen empfiehlt sich Acrovyn by Design.

Acrovyn stellt Ihnen alle Werkzeuge zur Verfügung, die Sie benötigen, um eindrucksvolle und langlebige Innenräume zu schaffen.

 www.c-sgroup.de/413

ANWENDUNGSBEREICHE:

- Wände, Empfangstresen, Säulen und andere Innenflächen, die eine schützende und widerstandsfähige Oberfläche benötigen
- Für alle Branchen, vom Gesundheits- und Bildungswesen bis hin zu Handel und Transport



**ACROVYN STRUKTUR-
PLATTE – DEKOR-
OBERFLÄCHE**

**ACROVYN
BY DESIGN**

DESIGN-AUSWAHL

Entdecken Sie die Vielseitigkeit unseres Sortiments und lassen Sie Ihrer Kreativität bei der Gestaltung Ihres individuellen Wandschutzkonzeptes freien Lauf.

Finden Sie die perfekte Harmonie von Farben und Oberflächen, verwenden Sie maßgeschneiderte Kunstwerke, Formen und Designs, mischen und kombinieren Sie Materialien – all das ist mit Acrovyn möglich.



UNI-FARBEN

Ihnen steht eine aktualisierte Farbpalette mit bis zu 36 Uni-Farben zur Verfügung, mit der sich der Wandschutz elegant mit anderen Einrichtungs-elementen verbinden lässt.

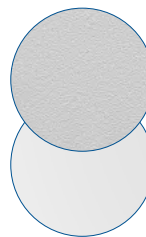

Die meisten unserer Ausführungen haben die gleiche leicht strukturierte, unempfindliche Oberfläche, die dazu beiträgt, Kratzer und Abnutzungserscheinungen zu kaschieren und gleichzeitig die Reinigung zu erleichtern.

Für besonders hygienische Umgebungen empfehlen wir unsere glatten Oberflächen.



**ACROVYN-
TÜRSCHUTZ**

**ACROVYN PLATTEN
ODER PANEELE**



SONDERANFERTIGUNGEN

Um Ihren Räumen Persönlichkeit und Ausdruck zu verleihen, empfehlen wir Ihnen Acrovyn by Design. Sämtliche von Ihnen gewünschten Muster, Sonderfarben, Grafiken, Botschaften oder Bilder werden sicher hinter der Schutzschicht unserer Platte eingebettet.

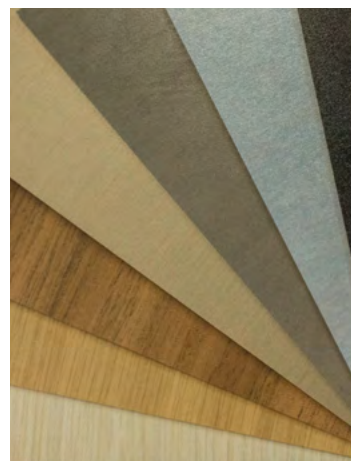

DECORATIVE OBERFLÄCHEN

Bringen Sie mit ansprechenden Holzmaserungen Wärme in Innenräume, modernisieren Sie einen klassischen Look mit dem Glanz von Metalltönen oder erzeugen Sie einen modernen Effekt mit neuen Betonmustern.



Acrovyn® Platten & Paneele

Acrovyn Struktur-Platte – Uni-Farbe

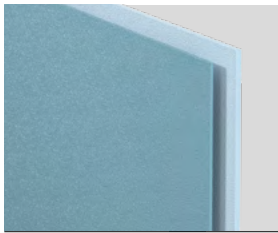

● Acrovyn

Farben: 36 Uni-Farben
Stärken: 2 mm oder 1 mm
Seite 34

Acrovyn by Design



● Acrovyn PVC-Free

Farben: maßgeschneidertes Design
Stärke: 1,5 mm
Seite 50

Acrovyn Struktur-Platte – Dekor-Oberfläche

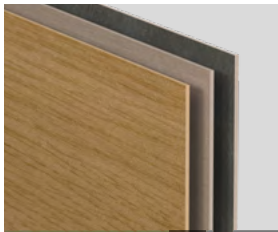

● Acrovyn

Farben: 12 Ausführungen
Stärke: 2 mm
Seite 36

Acrovyn Glass by Design



● Sicherheitsglas

Farben: klar, lackiert oder bedruckt
Stärke: 6 mm
Seite 54

Acrovyn PVC-Free - Struktur-Platte



● Acrovyn PVC-Free

Farben: 36 Uni-Farben
Stärken: 1,5 mm oder 1 mm
Seite 38

Acrovyn Wand-Paneele



● Acrovyn ● Acrovyn PVC-Free

Farben: bis zu 36 Uni-Farben
Stärke: variiert
Seite 56

Acrovyn Glatte Platte



● Acrovyn

Farben: 10 Uni-Farben
Stärke: 2 mm
Seite 40

Acrovyn FP-Platte



● Beschichtete Zementfaserplatten

Farben: 36 Uni-Farben Acrovyn, und RAL
Stärke: 8 mm (Andere Optionen verfügbar)
Seite 58

Acrovyn Bakterizid-Platte



● Acrovyn Bakterizid

Farben: Strukturierte Oberfläche – 6 Uni-Farben, Glatt – 1 Uni-Farbe
Stärke: 2 mm
Seite 42

Acrovyn Edelstahl-Platte



● Rostfreier Stahl

Oberfläche: Gebürstet
Stärke: 1 mm (Andere Optionen verfügbar)
Seite 44

Zubehör und Werkzeuge für die Endbearbeitung



Übersicht über das verfügbare Zubehör für die Endbearbeitung (Zierleisten, Silikon-/Acryl-Fugen, Schweißen), Klebstoffe und Installationswerkzeuge
Seite 46–47

 www.c-sgroup.de/413

Acrovyn® Struktur-Platte

UNI-FARBEN

Acrovyn Platten bieten eine attraktive und extrem beständige Oberflächenbeschaffenheit für viele verschiedene Situationen.



CE-Kennzeichnung



B - s2, d0 ⁽¹⁾



Klasse A+
VOC ⁽²⁾

Unsere stoßfesten Platten wurden zum Schutz und zur Aufwertung von Innenräumen entwickelt und verfügen über eine leicht strukturierte Oberfläche, um Kratzer und Abnutzungen zu kaschieren. Das Produkt ist sehr pflegeleicht und widerstandsfähig, um Oberflächen, auf die es aufgebracht wird, dauerhaft zu schützen.

Jetzt in einer aktuellen Farbpalette und mit unempfindlicher Oberfläche erhältlich, die sich ideal in Innenarchitekturkonzepten integrieren lassen.



www.c-sgroup.de/414

⁽¹⁾ Nach EN 13501-1, im Verbund getestet

⁽²⁾ VOC-Emissionsklasse für Bauprodukte. VOC - Volatile Organic Compounds (engl.) = flüchtige organische Verbindungen

ANWENDUNGSBEREICHE:

- Wände in Fluren, Wartebereichen und Patienten-Zimmern die eine widerstandsfähige Wandoberfläche erfordern
- Eingangsbereiche und Empfangstresen
- Säulen

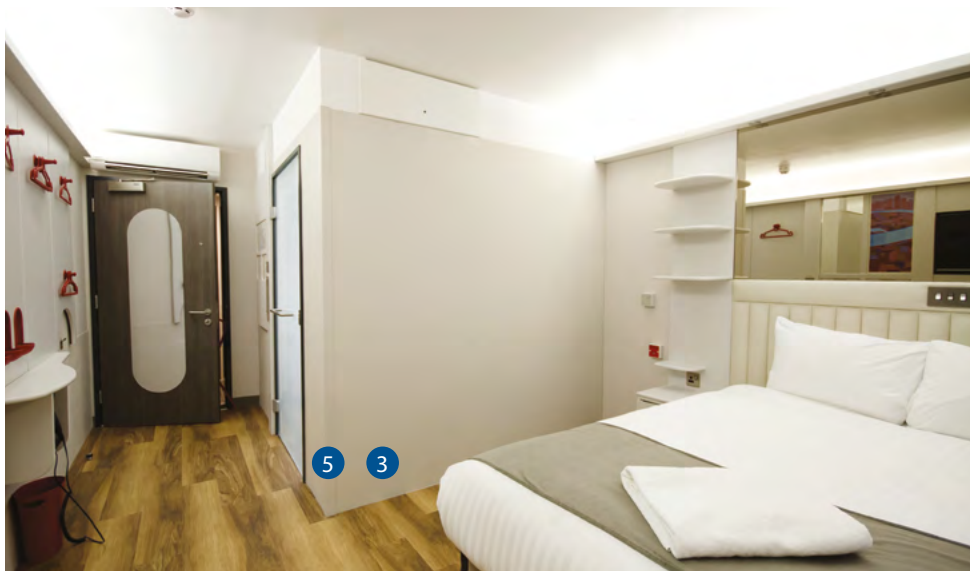

WICHTIGE EIGENSCHAFTEN

- Stoß-, kratz- und abriebfest
- Leicht zu schneiden, zu formen und auf einer Vielzahl von Untergründen anzubringen
- Zwei verfügbare Stärken (2 und 1 mm) um allen Schutzanforderungen gerecht zu werden
- Durchgefärbt und strukturiert, um Kratzer und Abtragungen zu kaschieren
- Undurchlässige und nicht poröse Oberfläche, beständig gegen die meisten Chemikalien
- Leicht zu reinigen und instand zu halten



- 1 Acrovyn Türdrücker-Platte
Seite 142
- 2 Acrovyn Türschutz-Trittplatte
Seite 142
- 3 2 mm Acrovyn Struktur-Platte
- 4 Acrovyn SO-50V Kantenschutz-Profil
Seite 67
- 5 1 mm Acrovyn Struktur-Platte
- 6 Acrovyn SO-50 Kantenschutz-Profil
Seite 67

DESIGNOPTIONEN

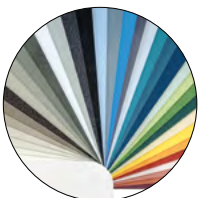

Farb-Sortiment

Wählen Sie aus unserer aktualisierten Farbpalette mit 36 Uni-Farben. Siehe Farbfaltblatt **Seite 150**

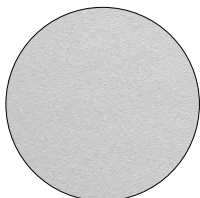

Oberfläche: Strukturiert (Suede)

Die neue, leichtere Oberfläche verleiht dem Material ein zeitgemäßes Design und passt zu jeder Art von Inneneinrichtung.



Formen

Lieferung von kreativen Designs, Beschilderungen und Logos möglich. Siehe **Seite 48** für weitere Informationen.



PRODUKTSPEZIFIKATION

Stärke und Größe

2 mm dick: 3000 mm x 1300 mm* oder 2440 mm x 1300 mm*

1 mm dick: 3000 mm x 1300 mm*

* Kundenspezifische Größen innerhalb der angegebenen Maße verfügbar

Kanten-/Fugen-/Sockel-Ausbildung & Verformung

Eine Reihe von Optionen verfügbar, Details siehe **Seite 46**

Acrovyn® Struktur-Platte

DEKOR-OBERFLÄCHE

Unser Angebot an Holz-, Metall- und Beton-Dekoren vereint Wärme und modernes Design mit der Widerstandsfähigkeit von Acrovyn.



Klasse M1



Klasse A+
VOC ⁽¹⁾

Verleihen Sie Ihren Gebäudeoberflächen mit unserer neuen Oberflächenauswahl eine dekorative und schützende Oberfläche.

Bringen Sie mit unseren natürlich aussehenden Holzmaserungen Tiefe und ein beruhigendes Gefühl von Natürlichkeit in den Innenbereich; vermitteln Sie mit unseren neuen Metallic-Optionen ein Gefühl von Luxus, oder erzeugen Sie mit unseren brandneuen Betonmustern einen markanten, zeitgenössischen Effekt.

Unsere langlebigen, leicht zu montierenden und zu wartenden Wandschutzplatten mit natürlichen Dekoren werten jeden Innenraum auf.

 www.c-sgroup.de/8138

ANWENDUNGSBEREICHE:

- Wände in Fluren, Wartebereichen und Patienten-Zimmern die eine widerstandsfähige Wandoberfläche erfordern
- Empfangstresen
- Säulen

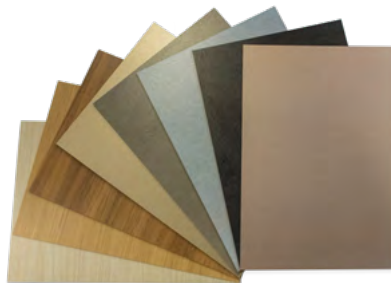

- 1 2 mm Acrovyn Struktur-Platte, Holzmaserung
- 2 2mm Acrovyn Struktur-Platte, Beton-Dekor
- 3 Acrovyn SO-50 Kantenschutz-Profil, Beton-Dekor
Seite 67



WICHTIGE EIGENSCHAFTEN

- Stoß-, kratz- und abriebfest
- Leicht zu schneiden, zu formen und auf einer Vielzahl von Untergründen anzubringen
- Undurchlässige und nicht poröse Oberfläche, beständig gegen die meisten Flecken und Chemikalien
- Leicht zu reinigen und instand zu halten



1

DESIGNOPTIONEN

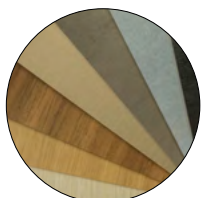

Sortiment

Wählen Sie aus unserem aktualisierten Angebot an Holz-, Metall- und Beton-Dekoren. Siehe Farbfaltblatt **Seite 151**.

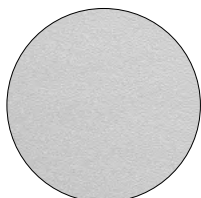

Oberfläche: Strukturiert (Suede)

Die neue, leichtere Oberfläche verleiht dem Material ein natürliches, zeitgemäßes Aussehen und passt zu jeder Art von Inneneinrichtung.



Formen

Lieferung von kreativen Designs, Beschilderungen und Logos möglich. Siehe **Seite 48** für weitere Informationen.



PRODUKTSPEZIFIKATION

Stärke und Größe

2 mm stark: 3000 mm x 1250 mm*

* Kundenspezifische Größen innerhalb der angegebenen Maße verfügbar

Kanten-/Fugen-/Sockel-Ausbildung und Verformung

Verschiedene Optionen verfügbar, für Details siehe **Seite 46**

⁽¹⁾ VOC-Emissionsklasse für Bauprodukte. VOC - Volatile Organic Compounds (engl.) = flüchtige organische Verbindungen

Acrovyn® PVC-Free Struktur-Platte

Unser umweltfreundlichster Oberflächenschutz ist darauf ausgelegt, die Lebensdauer von Oberflächen in Innenräumen zu maximieren und gleichzeitig die Umwelt zu schützen.



CE-Kennzeichnung



B - s1, d0 ⁽¹⁾



Klasse A+
VOC ⁽²⁾

Das zu 100% recycelbare Material ist frei von PVC, persistenten bioakkumulierbaren Toxinen (PBTs), Bisphenol A (BPA) sowie halogenierten oder bromierten Flammschutzmitteln.

Kürzlich wurde Acrovyn PVC-Free im Rahmen des weltweit anerkannten Cradle to Cradle Certified™ Products Program geprüft und erhielt die Bronze-Zertifizierung, was Ihnen die Gewissheit gibt, es bei ökologischen Bauvorhaben einsetzen zu können.



ANWENDUNGSBEREICHE:

- Wände in Fluren, Wartebereichen und Patienten-Zimmern und andere Bereichen, die eine widerstandsfähige Wandoberfläche erfordern
- Eingangsbereiche und Empfangstresen
- Säulen



www.c-sgroup.de/8138



WICHTIGE EIGENSCHAFTEN

- Stoß-, kratz- und abriebfest
- Leicht zu schneiden, zu formen und auf einer Vielzahl von Untergründen anzubringen
- Zwei verfügbare Stärken (1,5 und 1,0 mm), um allen Schutzanforderungen gerecht zu werden
- Durchgefärbt und strukturiert, um Kratzer und Abtragungen zu kaschieren
- Undurchlässige und nicht poröse Oberfläche, beständig gegen die meisten Flecken und Chemikalien
- Leicht zu reinigen und instand zu halten



- 1 1,5 mm Acrovyn PVC-Free Struktur-Platte
- 2 Acrovyn SM-20N Kantenschutz-Profil **Seite 64**

DESIGNOPTIONEN

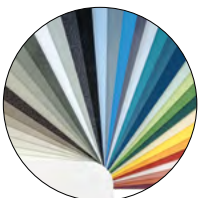

Farb-Sortiment

Wählen Sie aus unserer aktualisierten Farbpalette mit 36 Uni-Farben. Siehe Farbfaltblatt **Seite 150**

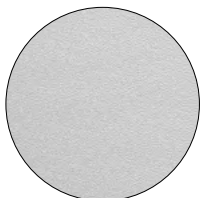

Oberfläche: Strukturiert (Suede)

Die neue, leichte Oberfläche verleiht dem Material ein zeitgemäßes Design und passt zu jeder Art von Inneneinrichtung.



Formen

Lieferung von kreativen Designs, Beschilderungen und Logos möglich. Siehe **Seite 48** für weitere Informationen.



PRODUKTSPEZIFIKATION

Stärke und Größe

1,5 mm stark: 3000 mm x 1300 mm*

1 mm dick: 3000 mm x 1300 mm*

* Kundenspezifische Größen innerhalb der angegebenen Maße verfügbar

Kanten-/Fugen-/Sockel-Ausbildung und Verformung

Verschiedene Optionen verfügbar, für Details siehe **Seite 46**

⁽¹⁾ Nach EN 13501-1, im Verbund getestet

⁽²⁾ VOC-Emissionsklasse für Bauprodukte. VOC - Volatile Organic Compounds (engl.) = flüchtige organische Verbindungen

Acrovyn® Glatte Platte

Acrovyn Platten mit glatter Oberfläche bieten eine leicht zu reinigende, widerstandsfähige Oberfläche für sterile Umgebungen.



CE-Kennzeichnung



B - s2, d0 ⁽¹⁾



Klasse A+
VOC ⁽²⁾

Empfohlen für besonders Hygiene-sensible Bereiche, die eine glatte, undurchlässige Oberfläche erfordern, die beim Aufprall nicht reißt und keinen Nährboden für Bakterien bildet.

Das Material ist gegen eine Vielzahl von Chemikalien beständig und damit für eine Vielzahl von Anwendungen geeignet.

Die leicht zu reinigende Oberfläche entspricht den EU-Anforderungen für Lebensmittelhygiene. Eignet sich auch für die Dampfreinigung zur Einhaltung strenger Reinigungs-vorschriften.

ANWENDUNGSBEREICHE:

- Labore
- Küchen
- Essensausgabe- und Speisebereiche
- Lebensmittelherstellung
- Eine Alternative zu Fliesen



Jetzt in einer erweiterten und aktualisierten Farbpalette mit passendem Zubehör erhältlich. Siehe Farbfaltblatt **Seite 150**.



- 1 Acrovyn Glatte Platte in voller Höhe
- 2 Acrovyn Türschutzplatte **Seite 140**
- 3 LLRSS-Edelstahl-Profil **Seite 122**
- 4 Geschweißte Verbindungen für maximale Hygiene



1

4

2



WICHTIGE EIGENSCHAFTEN

- Glatte, undurchlässige und nicht poröse Oberfläche
- Leicht zu reinigen und zu instand zu halten Geeignet für Heißdampfreinigung.
- Beständig gegen die meisten Flecken und Chemikalien
- Leicht zu schneiden, zu formen und auf einer Vielzahl von Substraten anzubringen



DAMPFREINIGUNG

Acrovyn Platte mit glatter Oberfläche ist getestet und als für die Heißdampfreinigung geeignet zertifiziert worden (150°C heißer Dampf mit 5 bar Druck), wodurch das Produkt eine ideale Lösung für Bereiche darstellt, die eine gründliche Reinigung erfordern.



CHEMISCHE BESTÄNDIGKEIT

Resistent gegen eine Vielzahl von Chemikalien, darunter häufig verwendeter Säuren, Laugen, Alkohole, Fette usw. für eine Vielzahl von Umgebungen. Daten zur chemischen Beständigkeit sind auf Anfrage erhältlich.



PRODUKTSPEZIFIKATION

Stärke und Größe

2 mm dick: 3000 mm x 1300 mm*

* Kundenspezifische Größen innerhalb der angegebenen Maße verfügbar

Kanten-/Fugen-/Sockel-Ausbildung und Verformung

Verschiedene Optionen verfügbar, darunter Verkleidungen, Kitt und Heißschweißen. Für Details siehe **Seite 46**

⁽¹⁾ Nach EN 13501-1, im Verbund getestet

⁽²⁾ VOC-Emissionsklasse für Bauprodukte. VOC - Volatile Organic Compounds (engl.) = flüchtige organische Verbindungen



www.c-sgroup.de/415

Acrovyn® Bakterizid-Platte

Unsere Lösung wurde entwickelt, um die Bedrohung durch Krankenhausinfektionen zu bekämpfen, und tötet Bakterien bei Kontakt nachweislich ab.



CE-Kennzeichnung



B - s2, d0⁽¹⁾



Klasse A+ VOC⁽²⁾

Die Acrovyn Bakterizid-Platte wurden nach ISO 22196⁽³⁾ getestet und haben sich als wirksam gegen die am häufigsten vorkommenden Krankenhaus- und Lebensmittelbakterienstämme erwiesen.

Die in strukturierten und glatten Ausführungen erhältlichen Produkte bieten eine äußerst belastbare, bakterienfreie Oberfläche für Bereiche, in denen die Hygiene nicht beeinträchtigt werden darf.

Wo Fußgängerverkehr erwartet wird, können ergänzend glatte HREB-6 Handläufe mit Bakterizid verwendet werden. Siehe **Seite 74**.

www.c-sgroup.de/7300

ANWENDUNGSBEREICHE:

- OP-Räume
- Post-operative Bereiche und Dialysebereiche
- Labore
- Küchen
- Essensausgabe- und Speisebereiche
- Lebensmittelherstellung



- 1 Acrovyn Bakterizid-Platte (glatt) in voller Höhe
- 2 Acrovyn Bakterizid-Platte (strukturiert) als Türschutz



GETESTET UND ZERTIFIZIERT

Acrovyn Bakterizid wurde nach ISO 22196 auf seine bakterizide Wirksamkeit gegen sieben verbreitete Bakterienstämme getestet.

Klassifiziert nach EN 1040. Nähere Informationen hierzu finden Sie auf **Seite 10**.

Escherichia coli



Aktivität in log: 5,4
Klasse: **Bakterizid**

Staphylococcus aureus



Aktivität in log: 5,1
Klasse: **Bakterizid**

Mykobakterium smegmatis



Aktivität in log: >5
Klasse: **Bakterizid**

MRSA⁽⁴⁾

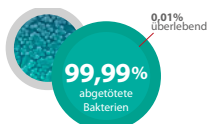

Aktivität in Log: 3,92
Klasse: **Bakteriostatisch**

Salmonella enteritidis



Aktivität in log: 4,1
Klasse: **Bakteriostatisch**

Listeria monocytogenes



Aktivität in log: 2,661
Klasse: **Bakteriostatisch**

Enterokokken-Arten

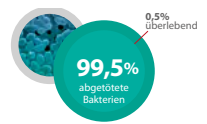

Aktivität in log: 2,28
Klasse: **Bakteriostatisch**



WICHTIGE EIGENSCHAFTEN

- Wahl zwischen strukturierter oder glatter Oberfläche
- Durchgefärbtes, undurchlässiges und nicht poröses Material
- Beständig gegen die meisten Desinfektionsmittel und Chemikalien
- Leicht zu reinigen und instand zu halten. Geeignet für Heißdampfreinigung.
- Leicht zu schneiden, zu formen und auf einer Vielzahl von Untergründen anzubringen



FARBEN UND OBERFLÄCHEN

Oberfläche strukturiert (Suede) in 6 Standardfarben oder glatt in Schneeweiß-9003. Siehe Farbfaltblatt **Seite 150**.

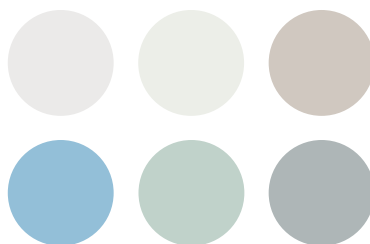

PRODUKTSPEZIFIKATION

Stärke und Größe

2 mm dick: 3000 mm x 1300 mm*

* Kundenspezifische Größen innerhalb der angegebenen Maße verfügbar

Kanten-/Fugen-/Sockel-Ausbildung und Verformung

Verschiedene Optionen verfügbar, darunter Verkleidungen, Kitt und Heißschweißen. Für Details siehe **Seite 46**

⁽¹⁾ Nach EN 13501-1, im Verbund getestet

⁽²⁾ VOC-Emissionsklasse für Bauprodukte. VOC - Volatile Organic Compounds (engl.) = flüchtige organische Verbindungen

⁽³⁾ ISO 22196:2011-08 - Messung von antibakterieller Aktivität auf Kunststoff- und anderen porenfreien Oberflächen

⁽⁴⁾ Methicillin-resistenter Staphylococcus aureus (multi-resistenter Krankenhaus-Keim)

Acrovyn® Edelstahl-Platte

Robuste, vielseitige Wandschutzplatten für hohe hygienische und gewerbliche Anforderungen.

Auch nach Jahrzehnten des Einsatzes in industriellen Umgebungen ist Edelstahl aufgrund seiner kühlen Eleganz, hohen Widerstandsfähigkeit und hervorragenden hygienischen Eigenschaften nach wie vor eine hochprofessionelle Wandschutzlösung bester Wahl.

Unsere Edelstahlplatten werden aus Edelstahl der Güteklasse 304L mit einer attraktiven gebürsteten Oberfläche hergestellt.

Ergänzendes Sortiment an Kantenschutz- und Rammschutzprofile aus Edelstahl siehe **Seiten 120–124**.

ANWENDUNGSBEREICHE:

- Küchen
- Essensausgaben
- Speiseräume
- Lebensmittelherstellung
- Labore

 www.c-sgroup.de/16637

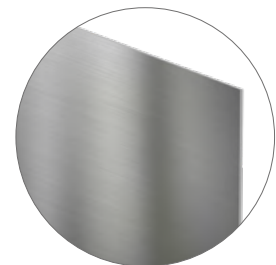

MATERIAL UND OBERFLÄCHE

Unsere aus Edelstahl der Güteklasse 304L hergestellte Platten haben eine ansprechende, leicht zu reinigende und pflegeleichte gebürstete Oberfläche.



PRÄZISIONSSCHNEIDEN

Edelstahlplatten können nach Kundenwünschen zugeschnitten werden.

Ob Sie eine gerade Kante, ein Wellenmuster oder eine andere Kantenform wünschen, dank der Präzision unserer Hochdruck-Wasserstrahlschneidanlagen können wir einen perfekten Schnitt liefern.



PRODUKTSPEZIFIKATION

Stärke und Größe

1 mm stark: 2500 mm x 1250 mm*

* Kundenspezifische Größen innerhalb der angegebenen Maße verfügbar

Montage

Installation mit Montagekleber oder Klebeband
Die Bleche werden stumpf gestoßen installiert.
Kundenspezifisch geformte Winkel oder Profile verfügbar.

Acrovyn® Platte

KANTEN-/FUGEN-/SOCKEL-AUSBILDUNG UND VERFORMUNG

Wie die meisten Materialien dehnen sich Acrovyn Platten bei Temperaturschwankungen aus und ziehen sich zusammen. Wenn Temperaturschwankungen zu erwarten sind, ist es wichtig, dies an den Plattenkanten, im Bereich der Stoßfugen und um Ausschnitte herum während der Montage zu berücksichtigen. Es stehen Ihnen eine Reihe von Detailausbildungen zur Verfügung.

Silikon

Silikon ist leicht aufzutragen und bildet eine undurchlässige Abdichtung. Erhältlich in 36 Uni-Farben. Weitere Farben als Ergänzung zu den dekorativen Oberflächen sind ebenfalls erhältlich. Lieferung in 300 ml-Kartuschen.



Geschweißte Verbindungen

Schweißnähte liefern ein langlebiges und nahtloses Ergebnis und können mit unifarbenen 2 mm- und 1,5 mm-Platten verwendet werden. Stäbe in 36 Unifarben, in Rollen zu 100 m erhältlich.



Abschlussleisten

Zur Verwendung für alle Plattenstärken, Lieferung erfolgt in 3 m Länge.

Acrovyn Abschlussleisten:

- Rand-Abschlussprofile für horizontale/vertikale freie Kanten von Rammschutzplatten
- Vertikale Verbindungsprofile - Zur Verbindung von 2 Platten – 2-teilige Ausführung für eine einfache Montage

Acrovyn PVC-Free Abschlussleisten:

- Rand-Abschlussprofile für horizontale/vertikale freie Kanten von Rammschutzplattenhöhen
- Vertikale Verbindungsprofile - Zur Verbindung von 2 Platten

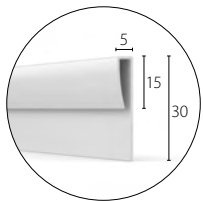

36 Farben

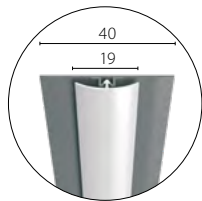

36 Farben (Vorderseite)

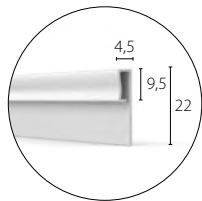

6 Farben*

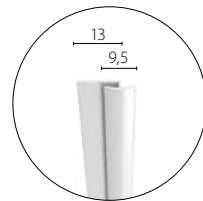

6 Farben*

* Weitere Farben verfügbar, vorbehaltlich verlängerter Vorlaufzeit

Aluminium-Abschlussleisten:

- Rand-Abschlussprofile für horizontale/vertikale freie Kanten von Rammschutzplatten

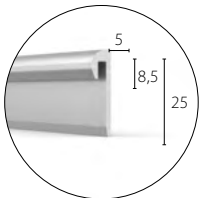

Alu-natur-eloxiert



933 Mission Weiss



100 Eierschale



187 Rinde



136 Grau



162 Samtgrau



129 Marineblau

SCHNEIDEN, FORMEN & ENDBEARBEITUNG

Schneiden und Gestalten von Formen

Acrovyn Platten können auf projektspezifische Größen zugeschnitten werden. Es können auch kunden-spezifische Formen und Beschilderungen hergestellt werden – siehe **Seite 48**.

Abschrägen von Kanten

Standardmäßig mit gerader Schnittkante, gefaste 45° Kannte, oder Rund-Fasen können auf Anfrage geliefert werden.

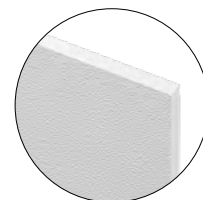

45° SCHRÄG GEFAST

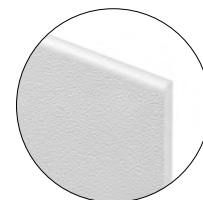

RUND GEFAST

Acrovyn Sockelleisten

2 mm Sockelleiste mit Rund-Fase an der Oberseite und einer flexiblen Lippe unten. Verfügbar in 27 Acrovyn-Profilfarben, siehe **Seite 152**.

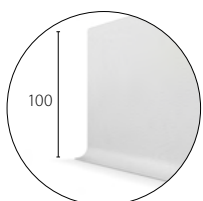

SOCKELLEISTEN

Formen

Sämtliche Acrovyn Platten können vor Ort zu Winkel- oder U-Profilen geformt werden, die um Außen- oder Innenecken, Säulen oder Fußbodenleisten passen. Vorgeformte Profile können auf Bestellung geliefert werden.

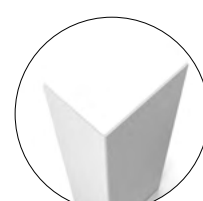
WINKEL-PROFILE
von 45° bis 179°U-PROFILE
2 Faltungen

RAMM- UND KANTENSCHUTZ-PROFILE

Kantenschutz- und Streifen-Profile werden oft mit Acrovyn Platten kombiniert eingesetzt. Je nach Bedarf stehen Ihnen vielfältige Optionen zur Verfügung:

SM-20/SSM-20

● Acrovyn ● Acrovyn PVC-Free

Schenkel:
76 mm / 51 mm

Winkel: 90°

Nutzungsklasse:
hohe Belastung

Seiten 64/65

SO/SO-50V

● Acrovyn

Schenkel:
30, 50, 75 mm / 50 mm

Winkel: 90°/80°-180°

Nutzungsklasse:
mittlere Belastung

Seite 67

TF-N

● Acrovyn PVC-Free

Schenkel:
Fertigung nach Maß

Winkel: 90°

Nutzungsklasse:
mittlere Belastung

Seite 68

Edelstahl

Schenkel:
30, 50, 75 mm

Winkel: 90 &
kundenspezifisch

Nutzungsklasse:
hohe Belastung

Seite 124

TP-Streifen

● Acrovyn

Höhe:
100, 150, 200, 300 mm

Nutzungsklasse:
mittlere Belastung

Seite 104

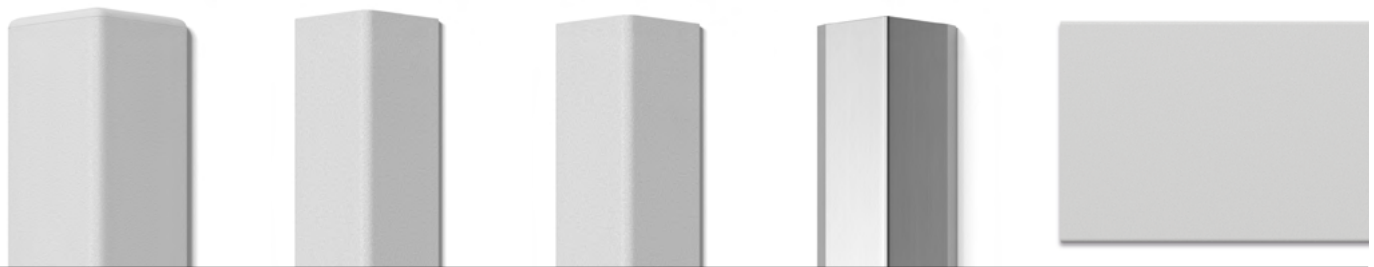

MONTAGEWERKZEUGE UND ZUBEHÖR

Wir bieten eine Reihe von Klebstoffen, Werkzeugen und Montagezubehör an, um Ihnen die Anbringung unserer Plattenprodukte zu erleichtern.

Klebstoffe



Klebstoffe für unterschiedliche Anwendungsbedingungen und Anforderungen:

- Klebstoffe für Acrovyn und Acrovyn PVC-Free Platten sind in Tuben, Folienverpackungen oder Kartuschen oder Schlauchbeutel erhältlich.
- Klebstoff zur Anwendung in Feuchtbereichen
- Sprüh-Klebstoff, komplett mit Sprühschlauch und Pistole
- Kontaktklebeband (50 m Rollen)
- Grundierung zur Untergrundvorbereitung

Werkzeuge und Ausrüstung



- Andruckrollen
- Entgratungswerkzeuge
- Cuttermesser
- Schweiß-Sets
- Batteriegetriebene Kartuschen- und Beutel-Pressen für Klebstoff, Silikon und Acryl
- Breiter Düsenkopf für schnellen Kleberauftrag
- Zahnpachtel (dreieckige Zahnung)
- Spritzpistolen & Schläuche
- Reiniger

Die Produktverfügbarkeit kann lokal variieren. Ausführliche Informationen erhalten Sie bei Ihrer lokalen Niederlassung oder unter www.c-sgroup.de/16724

Acrovyn® Platte

DESIGNS, ZUSCHNITT UND FRÄSEN

Wandschutz ist längst nicht mehr nur ein funktionaler Teil der baulichen Umgebung. Eine große Auswahl an Farben, Oberflächen und Stilrichtungen ermöglicht es Ihnen, Innenräume zu schaffen, die sowohl widerstandsfähig als auch ästhetisch ansprechend sind.

Acrovyn-Platten sind ein vielseitiges Material, das sich leicht schneiden, formen und gestalten lässt und Ihnen so bei der Verwirklichung Ihrer Design-visionen hilft. Eindrucksvolle, leuchtende Wandmalereien, langlebige Beschilderungen und Logos oder dekorative Türschutzplatten lassen sich leicht realisieren.

Echte Designfreiheit bietet Acrovyn by Design, mit dem Sie nahezu jede Grafik, jedes Foto oder jede Botschaft in Wände einbauen können und so eine völlig einzigartige Kreation schaffen. Weitere Informationen hierzu finden Sie auf **Seite 50**.

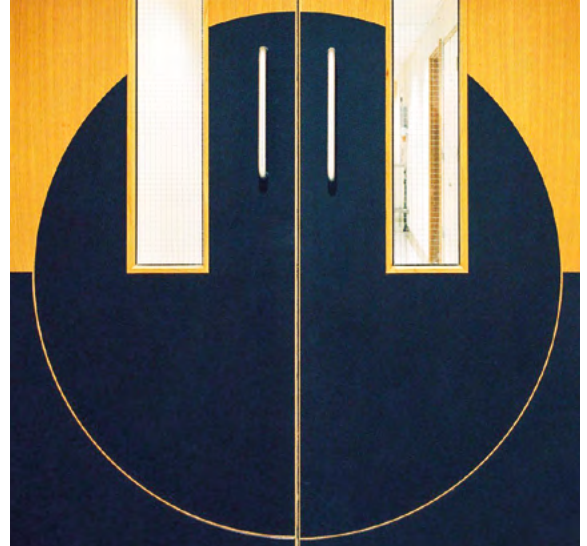

 www.c-sgroup.de/17146

REALISIERUNG IHRER ENTWÜRFE

Unsere fortschrittlichen CNC-Fräsen ermöglichen es uns, Ihre Entwürfe mit Leichtigkeit und Präzision herzustellen. Alles, was wir dafür benötigen, sind Ihre Motiv-Vorlagen im DXF-Format – wir kümmern uns um den Rest.

Wenn Sie Hilfe bei der Erstellung von individuellen Designs benötigen, wenden Sie sich gerne an uns. Wir verfügen über eine Sammlung an Formen und Mustern, die vielleicht geeignet sind, oder wir arbeiten mit Ihnen zusammen, um etwas ganz Individuelles zu schaffen.

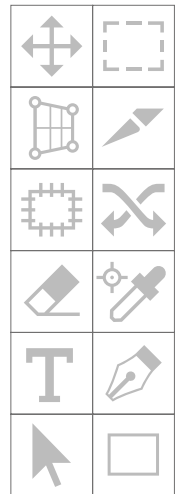
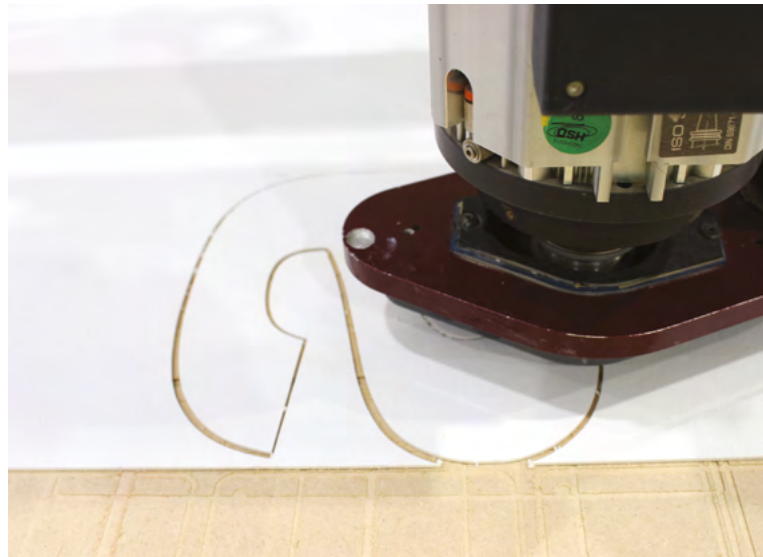

STANDARD-AUSFÜHRUNGEN

Das Wellenmuster ist das gefragteste Muster. Deshalb haben wir es der Einfachheit halber zu unserer Standardoption gemacht.

Alles, was Sie tun müssen, ist das Acrovyn Material und die Farbe, in der es produziert werden soll, anzugeben.

WELLE

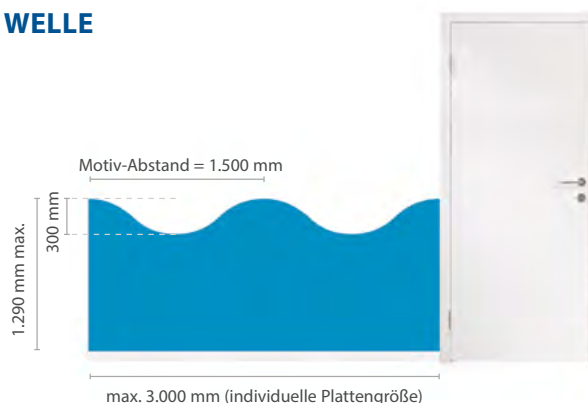

NACH KUNDENWUNSCH

Wir können Ihre kundenspezifische Designs herstellen, stellen Sie uns Ihren Entwurf einfach im DXF-Format zur Verfügung.



Acrovyn by Design®

Es ist erwiesen, dass sich Bilder, die im Bereich der Innenraumgestaltung verwendet werden, positiv auf das Lernen, die Genesung, die Produktivität und das allgemeine Wohlbefinden von Gebäudenutzern auswirken.

Acrovyn by Design bietet Architekten, Innenarchitekten und Bauherren die Möglichkeit, beeindruckende Innenräume zu schaffen, ohne sich Sorgen um eventuelle Schäden machen zu müssen.

Großformatige kundenspezifische Grafiken, Fotografien und Botschaften können sicher hinter einer widerstandsfähigen, transparenten Acrovyn PVC-Free-Platte eingebettet werden.

ANWENDUNGSBEREICHE:

- Eingangslobbys und Empfangsbereiche in allen Arten von Gebäuden
- Korridore
- Orientierungssysteme
- Krankenhausstationen
- Hotelzimmer
- Klassenzimmer
- Sportstätten und Fitnesszentren

 www.c-sgroup.de/2636



BILDER





MUSTER

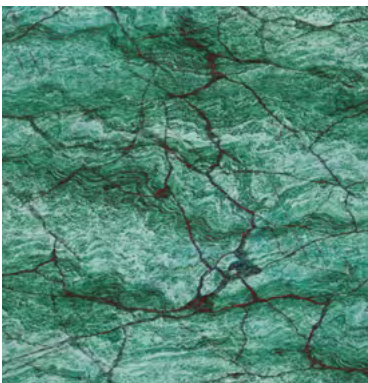

GRAFIKEN



LOGOS UND BOTSCHAFTEN



Ihr Foto oder Grafik wird auf die Rückseite einer transparenten Acrovyn PVC-Free-Platte gedruckt und bleibt so vor Abnutzung und Beschädigungen geschützt.

Acrovyn by Design®

KOMPOSITION

Acrovyn by Design bietet einen hochauflösenden Druck auf der Rückseite einer transparenten, leicht strukturierten Acrovyn PVC-Free-Platte.

Die Platte dient als Schutzschild für die Bilder und bietet eine stoßfeste, leicht zu reinigende Oberfläche.

Die Acrovyn PVC-Free-Platten sind frei von BPA (Bisphenol A), PBTs (Persistent Bioaccumulative Toxins) und halogenierten oder bromierten Flammschutzmitteln. Außerdem sind sie zu 100 % recycelbar und damit besser sowohl für Gebäudenutzer als auch für die Umwelt.

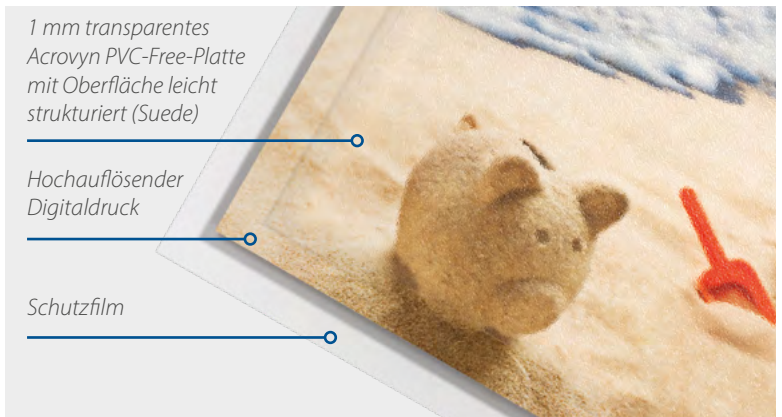

GRÖSSEN

Acrovyn by Design wird in Größen hergestellt, die Ihren Projektanforderungen entsprechen. Die maximale Einzelplattengröße beträgt **3020 mm x 1270 mm**.

Große Wandbilder werden aus mehreren Platten zusammengesetzt, die nach Bedarf und ohne zusätzliche Kosten zugeschnitten werden.



AUSWAHL IHRES BILDES

BILDART UND -QUALITÄT

Um beste Ergebnisse zu gewährleisten, überprüfen Sie vor der Bestellung die Qualität Ihres Bildes in der tatsächlichen Druckgröße. Dies ist besonders wichtig für Vergrößerungen der Formate.

Vektorgrafiken (Dateiformate AI, CDR, DXF, EPS, PDF, WFM) liefern in jeder Ausgabegröße gestochen scharfe Ergebnisse. Bitmap- und Pixel-Bilder (Dateiformat PNG, JPG, JPEG, TIFF, BMP, GIF, PSD, RAW) können leicht bei zu starker Vergrößerung an Qualität verlieren.

Die akzeptable Auflösung für Ihr Projekt hängt davon ab, wie der Betrachter mit dem Bild interagieren wird. Basierend auf der Informationsmenge, die das menschliche visuelle System wahrnehmen und verarbeiten kann, können Bilder, die aus einer größeren Entfernung gesehen werden, mit einer niedrigeren Auflösung ausgegeben werden.

Weitere Hinweise und ein praktisches Online-Tool zur Überprüfung der Bildauflösung finden Sie unter www.c-sgroup.de/2636

Vektor-Bilder sind unbegrenzt skalierbar, so dass Sie sicher sein können, in jeder Größe in hoher Qualität zu drucken.

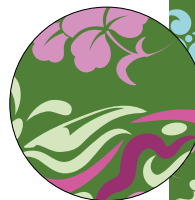

Bitmap-Bilder können an Qualität verlieren, wenn die Größe zu stark verändert wird.

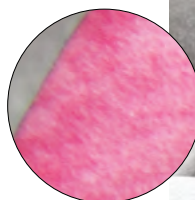

AUSWAHL IHRES BILDES (FORTS.)

KUNDENSPEZIFISCHE FARBEN

Acrovyn by Design kann unifarben gedruckt werden. Da der Druckprozess Einschränkungen unterliegt, ist es jedoch nicht immer möglich, die Pantone-Farben exakt zu treffen. Wenn die Farbabstimmung von kritischer Bedeutung ist, werden Muster für eine Prüfung zur Verfügung gestellt, bevor wir mit dem Drucken beginnen.



BENÖTIGEN SIE EIN BILD?

Bilddatenbanken wie Shutterstock, iStock oder Adobe Stock Image bieten eine riesige Auswahl an Bildern, die für Ihr Projekt vielleicht interessant sein könnten. Bitte prüfen Sie vorab, ob die Bildgröße für Ihr Acrovyn by Design-Wandbild ausreichend ist.







URHEBERRECHT

Wir respektieren das Recht anderer an geistigem Eigentum und werden Ihr Bild nur dann drucken, wenn Sie nachweisen können, dass Sie berechtigt sind, es zu reproduzieren. Wir benötigen eine unterzeichnete Copyright-Vereinbarung, bevor wir mit dem Druck beginnen können.



BESTELLUNG VON ACROVYN BY DESIGN

 PREISGESTALTUNG Wir benötigen einen Grundriss der Wandfläche mit den entsprechenden Abmessungen, um Ihnen einen konkreten Kostenvoranschlag machen zu können.	 FOTOS + GRAFIKEN Gerne beantworten wir Ihre Fragen zu Ihren Fotos oder Grafiken und können Ihre Dateien auf ihre Druckfähigkeit prüfen. Wenn Sie kein Bild haben, aber dennoch von Acrovyn by Design profitieren möchten, setzen Sie sich mit uns in Verbindung, vielleicht können wir Ihnen beim Kauf eines Archivbildes behilflich sein.	 LAYOUTS Um mit der Vorbereitung Ihres Bildes für den Druck zu beginnen, benötigen wir genaue Pläne der Wandansichten mit Angabe der Bildschnittbereiche. Auf diese Weise können wir Ihr Foto oder Grafik auf eine optimale Anzahl von Platten verteilen, um eine perfekte Anpassung an Ihre Wand zu gewährleisten.	 DRUCK Wir legen Ihnen Job-Layouts zur Freigabe vor, und sobald Sie mit allem zufrieden sind, beginnen wir mit dem Druckprozess. Unsere hochauflösende Großformatdruck-Hardware und Farbmanagement-Software sorgen für ein perfektes Ergebnis.	 MONTAGE Bevor die Paneele mit der Klebstofflösung Ihrer Wahl montagefertig an Sie versandt werden, werden sie einer Qualitätsprüfung unterzogen.
--	--	--	---	---

ZUBEHÖR FÜR DIE ENDBEARBEITUNG

In gleichmäßig geheizten oder gekühlten Räumen, oder in Bereichen, in denen die Schwankungen minimal sind, können Platten stumpf gestoßen werden.

In Bereichen, die Temperaturschwankungen ausgesetzt sind, empfehlen wir, eine kleine Stoßfuge (ca. 1,5 bis 2 mm) einzuplanen, um eine Ausdehnung und Kontraktion des Materials zu ermöglichen.

Es stehen Ihnen eine Reihe von Endbearbeitungsoptionen zur Verfügung.

Silikon

Silikon ist leicht aufzutragen und bildet eine undurchlässige Abdichtung.

Erhältlich in 36 Standardfarben und transparent.

Rand- und Abschlussprofile

Acrovyn Abschlussprofile:
Vertikale Verbindungsprofile und Rand-Abschlussprofile sind in 36 Uni-Farben erhältlich.

Aluminium-Abschlussprofile:
Rand-Abschlussprofile naturfarben eloxiert.

Siehe **Seite 46** für Details

Acrovyn® Glass by Design

Unsere Scheiben werden aus Einscheibensicherheitsglas (ESG) hergestellt und sind in kundenspezifischen Optionen erhältlich, um Ihre Wände stilvoll zu schützen.



Brandverhaltensklasse:
A1 - nicht brennbar nach EN 13501-1

Unsere langlebigen Glasscheiben verbinden hohe Qualität mit Funktionalität und höchster Ästhetik.

Mit der transparenten Option wird die ursprüngliche Wandoberfläche hinter einer Schutzschicht aus 6 mm dickem Einscheibensicherheitsglas (ESG) hindurch scheinen.

Wenn ein individueller Look gewünscht ist, können die Scheiben in einer beliebigen RAL- oder NCS-Farbe auf der Hinterseite lackiert oder mit einem Bild oder einer Grafik Ihrer Wahl auf der Hinterseite bedruckt werden, um einen wirklich beeindruckenden Effekt zu erzielen.

ANWENDUNGSBEREICHE:

- Korridore
- Eingänge und Wartebereiche
- Küchen
- Duschkabinen

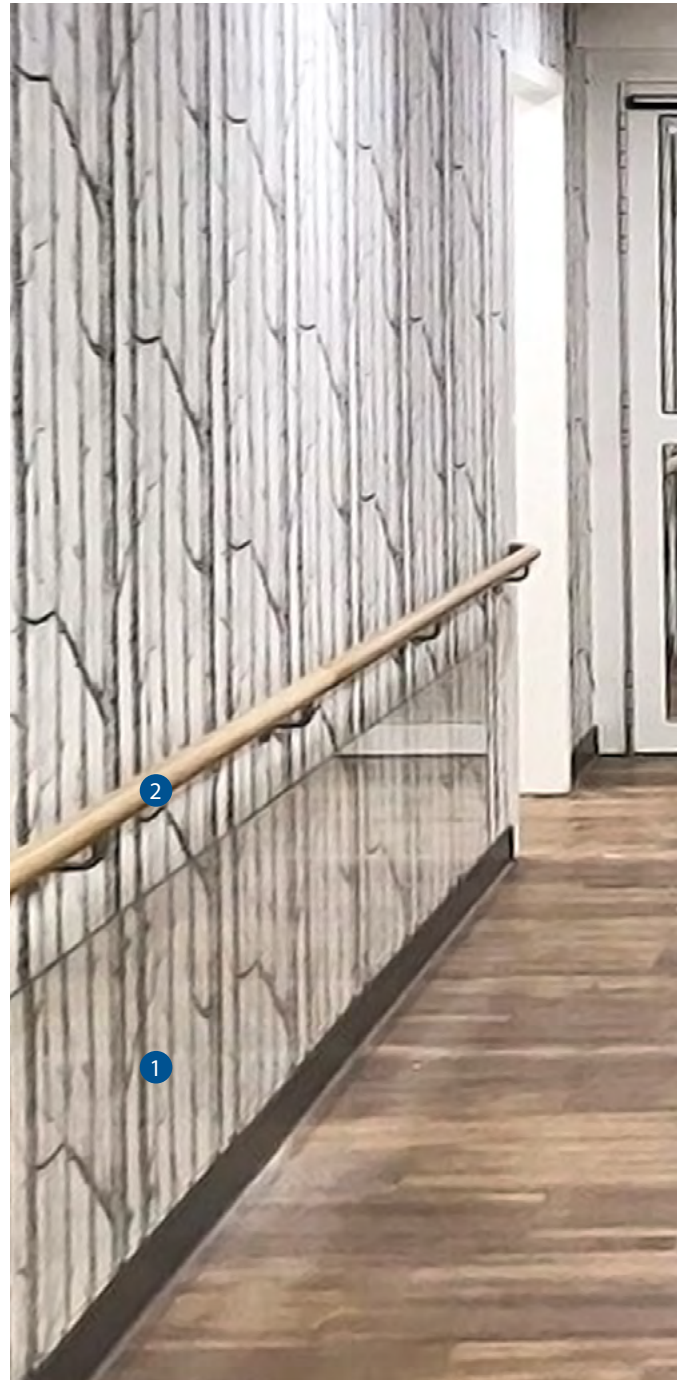

www.c-sgroup.de/8779



WICHTIGE EIGENSCHAFTEN

- Transparentes, gehärtetes 6 mm-starkes Einscheibensicherheitsglas (ESG) der Brandverhaltensklasse A1
- Hohe mechanische und thermische Beständigkeit
Zugfestigkeit: $\sigma_b = 120 \text{ N/mm}^2$
Dauerbelastung: $\sigma_{perm} = 50 \text{ N/mm}^2$
Temperaturdifferenzwiderstand: ΔT über der Scheibenfläche = 200 K
- Im Falle eines Bruchs zerfällt das Material in Tausende kleiner Stücke, ohne dabei scharfe Kanten zu bilden



- 1 6 mm-starkes ESG-Glas transparent
- 2 HRW-6 Massivholz-Handlauf
- 3 6 mm-starkes ESG-Glas mit RAL-/NCS-Lackierung

DESIGNOPTIONEN

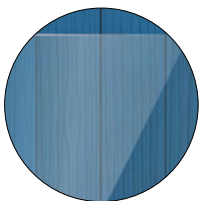

Transparent

Transparentes Glas schützt Wände, ohne dabei die Wandgestaltung zu überdecken. Hervorragend für die Anwendung mit Tapeten geeignet.

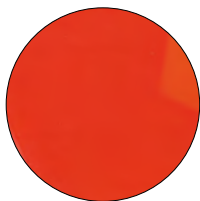

Lackiert

Rückseitig lackiert mit einer RAL- oder NCS-Farbe Ihrer Wahl. Glas-Paneele verleihen Ihrem Innenraum Tiefe, Glanz und Reflexion.



Gedruckt

Digital gedruckt mit Foto oder Grafik Ihrer Wahl bieten unsere Paneele grenzenlose Gestaltungsmöglichkeiten.



PRODUKTSPEZIFIKATION

Stärke und Größe

6 mm stark. Lieferung in projektspezifischen Größen (maximale Plattengröße 2000 mm x 1600 mm), mit Ausschnitten für Steckdosen etc. Nicht zum Schneiden vor Ort geeignet.

Kantenbearbeitung

Für die Kantenbearbeitung stehen folgende Optionen zur Auswahl: scharfkantig, roh, geschliffen oder poliert.

Montage

Fest verschraubt oder in einen Rahmen montiert. Lackierte oder bedruckte Optionen können mit einem Klebstoff montiert werden.

Acrovyn® Wand-Paneele

Wo hochbelastbarer Wandschutz erforderlich ist, bieten Acrovyn Wandpaneele eine kostengünstige und langlebige Lösung.

Die Acrovyn Wand-Paneele werden nach kundenspezifischen Größen und Spezifikationen hergestellt, indem eine Acrovyn-Wandschutzplatte auf eine feste Trägerplatte aufgebracht wird. Sie bieten eine sehr haltbare und leicht zu pflegende Oberfläche auf der gesamten Wand oder auf halber Höhe.

Unsere Paneele sind in einer Vielzahl von Farben erhältlich, um den ästhetischen Anforderungen des Projekts gerecht zu werden. Unsere Paneele sind so konzipiert, dass sie auch hohem Verkehrsaufkommen standhalten und Wände frei von Schäden halten.

 www.c-sgroup.de/835

ANWENDUNGSBEREICHE:

- Korridore
- Aufzugsbereiche
- Funktionsbereiche
- Anwendungen in voller oder halber Höhe

Erhältlich in einer breiten Palette von Farben.

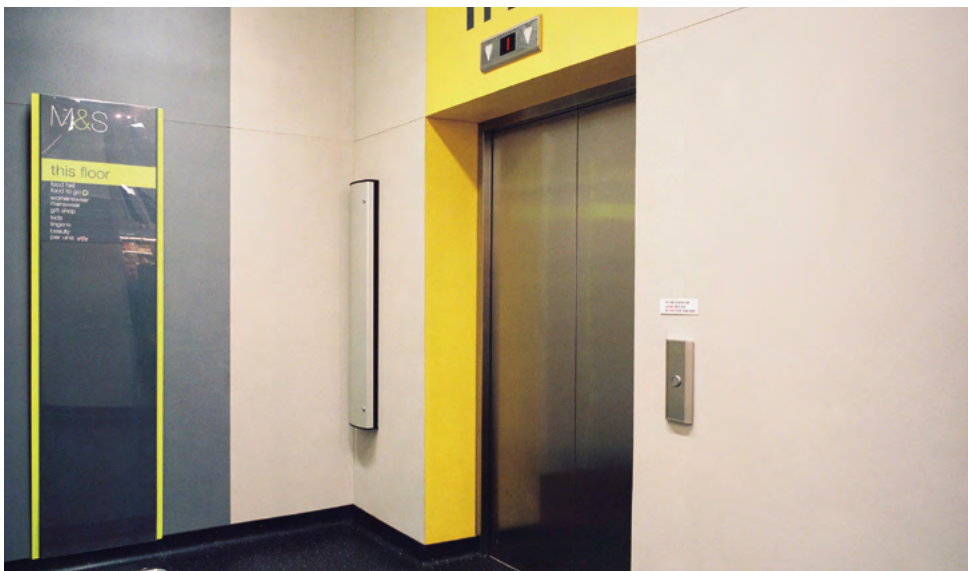
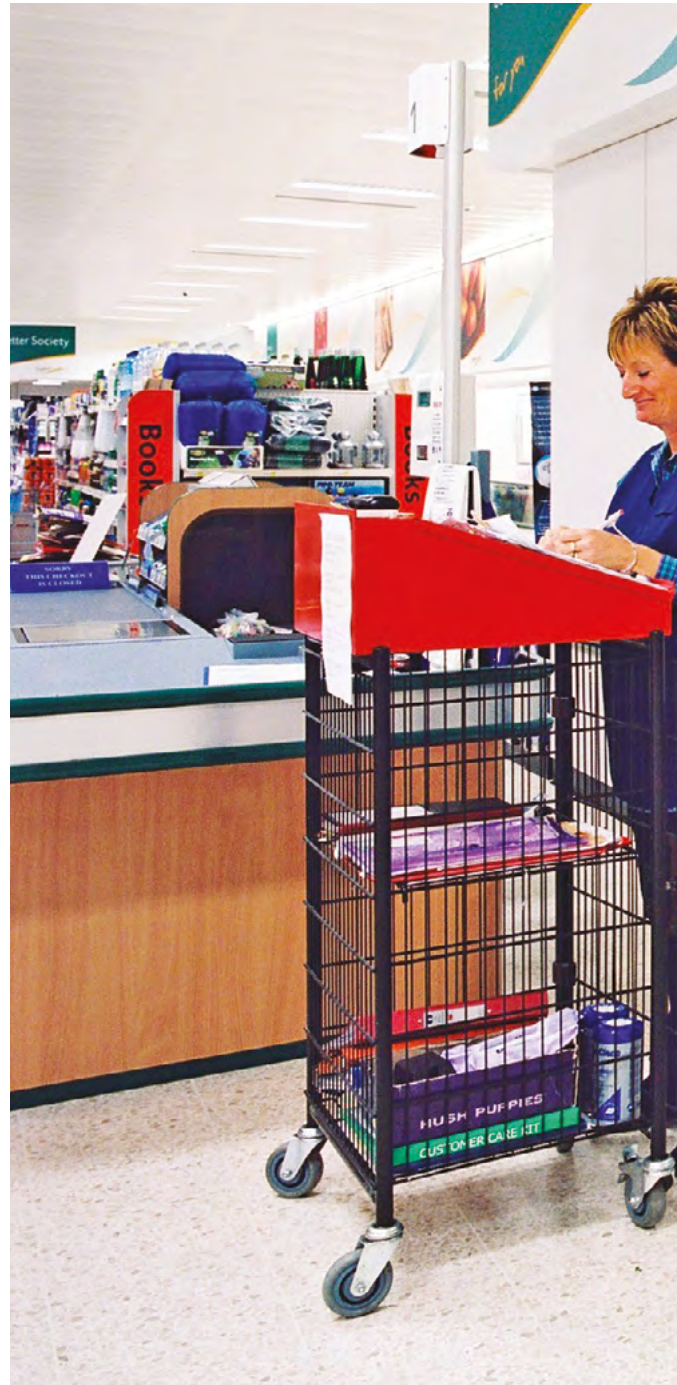

PRODUKT-SPEZIFIKATION

Oberflächenoptionen für Paneele

- 2 mm Acrovyn Struktur-Platte (Suede), 36 Farben (**Seite 34**)
- 2 mm Acrovyn Glatte Platte, 10 Farben (**Seite 40**)
- 1,5 mm Acrovyn PVC-Free Struktur-Platte (Suede), 36 Farben (**Seite 38**)

Plattenoptionen

Standardmäßig 9 mm MDF-Kern, feuchtigkeitsbeständige Platten. Nach EN 13501 feuergeprüfte Platten sind ebenfalls erhältlich.



OPTIONEN FÜR DIE KANTENBEARBEITUNG

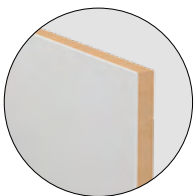

Nur Oberfläche

Acrovyn Verkleidung nur auf Stirnseite. Kann bei Anwendungen mit Teilhöhen Abschluss-Profile erfordern.

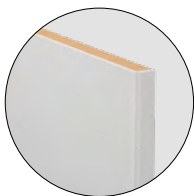

2-seitig ummantelt

Vorderseite und eine Seitenkante ummantelt, ideal für Anwendungen in Teilhöhe für Paneele, die im Querformat montiert werden.



Vollständig ummantelt

Alle Paneelkanten werden mit der gewählten Acrovyn-Platte verkleidet. Nicht zum Zuschneiden vor Ort geeignet.

Größen

Die Paneelgröße variiert je nach gewählter Ausführung, Kantentyp und gewählter Platte.

Zubehör für die Endbearbeitung

Erhältlich sind farblich angepaßtes Silikon und Abschluss-Profile aus Aluminium und Edelstahl.

Montage

Die Paneele werden direkt auf der Wand mit einem hochleistungsfähigen Montageklebers dauerhaft verklebt.

Acrovyn® FP-Platte

Robuste, nicht brennbare Platten für Bereiche mit hohen Leistungsanforderungen.



A2 - s1, d0 ⁽¹⁾



Klasse A+
VOC ⁽²⁾

Unsere Acrovyn FP-Platten bieten Langlebigkeit und Widerstandsfähigkeit in Räumen mit Anforderungen der Brandverhaltensklasse A2.

Die Platten werden aus 8 mm starke Zementfaserplatten hergestellt ⁽³⁾ und sind mit einer äußerst haltbaren, abrieb- und kratzfesten Beschichtung versehen.

Eine attraktive, leicht strukturierte Oberfläche, eine große Farbauswahl machen sie zu einer geeigneten Lösung für viele Einsatzzwecke.

ANWENDUNGSBEREICHE:

- Notwendige Flure und Fluchtwege mit bauaufsichtlichen Anforderungen an nichtbrennbare Materialien der Brandverhaltensklasse A2
- Eingangs- und Aufzugsbereiche
- Geeignet für Wände in voller Raumhöhe oder nur Teilhöhen



www.c-sgroup.de/10912

⁽¹⁾ Nach EN 13501-1 (nicht brennbar mit brennbaren Bestandteilen)

⁽²⁾ VOC-Emissionsklasse für Bauprodukte. VOC - Volatile Organic Compounds (engl.) = flüchtige organische Verbindungen

⁽³⁾ Andere Optionen können angeboten werden, bitte kontaktieren Sie uns für Details



PRODUKT-SPEZIFIKATION

- 8 mm starke Zementfaserplatten³ mit einer leicht strukturierten, hochbeständigen und kratzfesten Oberflächenbeschichtung
- Lieferung vorgefertigter und projektspezifischer Plattengrößen (max. Größe: 2500 mm x 1250 mm).
- Aufgesetztes System mit Platten auf Wänden verklebt oder mit Agraffensystem (reversibel rückseitig verdeckt) befestigt.



FARBOPTIONEN

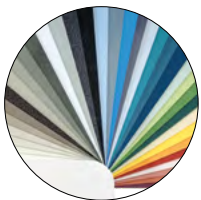

Acrovyn Farben

Platten können in einer der Standard Uni-Farben geliefert werden – siehe Farbfaltblatt **Seite 150.**



RAL Finish

Alle RAL Farben passend zu Ihrem Innendesign möglich.

KANTENAUSBILDUNG

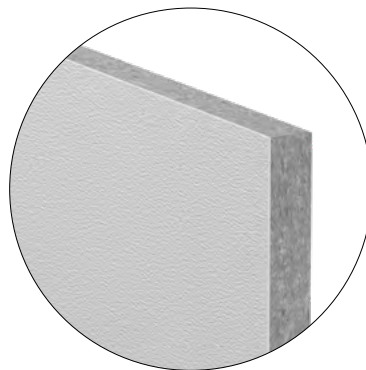

Hochbeständige und kratzfeste Oberflächenbeschichtung nur auf der Vorderseite der Platten.

Kanten-Abschlussprofile aus Aluminium oder Edelstahl nach Wunsch verfügbar.

Acrovyn®

Kantenschutz-Profile

Außenwandecken und andere bauliche Vorsprünge in Gebäuden sind besonders anfällig für Beschädigungen, wodurch die Optik, Hygiene und Sicherheit beeinträchtigt werden.

Der langlebige und leicht zu reinigende Acrovyn Kantenschutz hält die Ecken intakt und hygienisch und verringert die Wartungskosten erheblich.

Für einen optimalen Schutz empfehlen sich Modelle mit einem federnd montierten, robusten Kantenschutz-Profil aus Acrovyn über einer Unterkonstruktion aus Aluminium.

Unsere Produktreihen SO und TF-N bieten eine einfache und leicht zu montierende Lösung für stark frequentierte Flure und Verkehrszonen.

Der Acrovyn Kantenschutz ist in einer Vielzahl von Designs und Materialoptionen erhältlich und eignet sich für die unterschiedlichsten Anforderungen im Innenbereich.

ANWENDUNGSBEREICHE:

- Flurwände und Pfosten
- Bereiche um Aufzüge
- Rezeptionen und Wartebereiche
- Essensausgabe- und Speisebereiche
- Sportbereiche



 www.c-sgroup.de/396

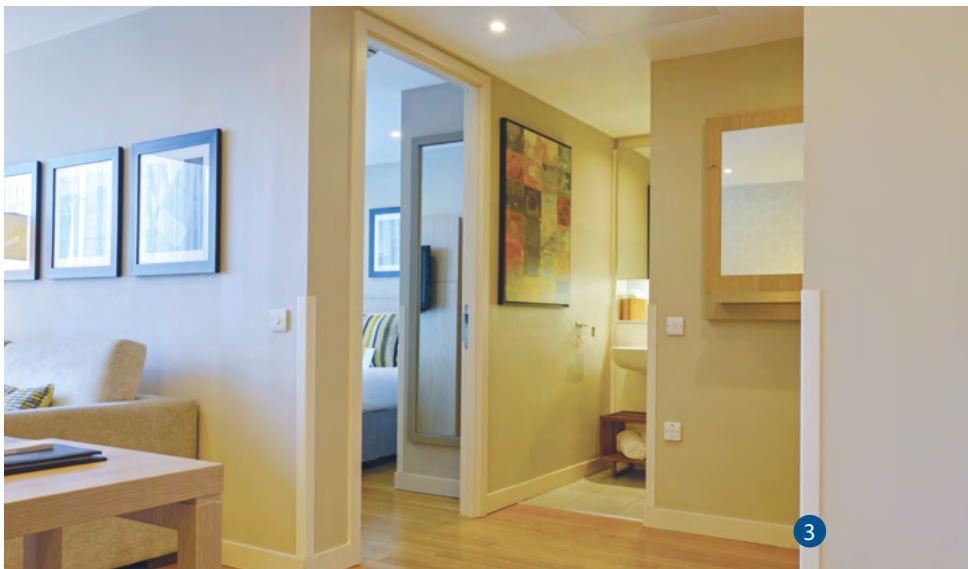

- 1 Kantenschutz-Profil SM-20
Seite 64
- 2 Acrovyn Struktur-Platte
Seite 34
- 3 Kantenschutz-Profil SO-50
Seite 67



Einstellbare Endstücke für flexible Längen

SM-20

Durchgängige Aluminium-Unterkonstruktion für Stabilität und Langlebigkeit

Das Acrovyn Kantenschutz-Profil SM-20 mit Klick-Montage gibt bei Aufprall nach und kehrt dann wieder in die ursprüngliche Position zurück. Im Schadensfall ist es leicht austauschbar.

Die strukturierte Oberfläche trägt dazu bei, die Sichtbarkeit von Kratzern und Abnutzungserscheinungen zu minimieren.



Acrovyn® Kantenschutz-Profile



SM-20

● Acrovyn ● Acrovyn PVC-Free

Schenkel: 76 mm

Winkel: 90°

Nutzungsklasse: Hohe Belastung

Seite 64



SSM-20

● Acrovyn ● Acrovyn PVC-Free

Schenkel: 51 mm

Winkel: 90°

Nutzungsklasse: Hohe Belastung

Seite 65



SM-20M

● Acrovyn

Schenkel: 76 mm

Winkel: 100°–175°

Nutzungsklasse: Hohe Belastung

Seite 66



SO

● Acrovyn

Schenkel: 30, 50, 75 mm

Winkel: 90° oder 80°–175°

Nutzungsklasse: Mittlere Belastung

Seite 67



TF-N

● Acrovyn PVC-Free

Schenkel: Fertigung nach Maß

Winkel: 90°

Nutzungsklasse: Mittlere Belastung

Seite 68

Weitere Materialien:

Edelstahl Kantenschutz

● Edelstahl

Schenkel: 30, 50, 75 mm

Winkel: 90°

Nutzungsklasse: Hohe Belastung

Seite 124

EPDM-Hartgummi Kantenschutz

● EPDM-Hartgummi

Schenkel: 75, 100 mm

Winkel: 90°

Nutzungsklasse: Extreme Bedingungen

Seite 134



www.c-sgroup.de/396

ACROVYN®

● Acrovyn ● Acrovyn PVC-Free

Kantenschutz-Profil SM-20

Schock-absorbierender, doppelwandiger 90°-Kantenschutz-Winkel mit 76 mm-Schenkeln auf einer Aluminium-Unterkonstruktion gegen starke Stöße auch von rollendem Verkehr.



Hoch belastbar

www.c-sgroup.de/2551

- 90°-Winkel und 76 mm-Schenkelbreite
- Schlagfestes, strukturiertes, Rammschutz-Profil mit Klick-Montage auf das untere Aluminium-Befestigungsprofil
- Durchgehendes im Untergrund verschraubtes Aluminium-Halteprofil für hochbelastbare Festigkeit.
- Oberes Rammschutz-Profil mit federndem Abstand zum unteren Halteprofil, die sich beim Aufprall verbiegt und die Kraft absorbiert.
- Erhältlich in Längen zu 3 m

90°-WINKEL



ACROVYN-VARIANTE	90°-WINKEL
Acrovyn	SM-20
Acrovyn PVC-Free	SM-20N

FARBEN & OBERFLÄCHE



Uni-Farben:

- 27 Acrovyn-Farben
- 15 Acrovyn PVC-Free-Farben



Oberfläche:

Strukturiert (Shadowgrain)

Siehe Farbfaltblatt **Seite 152**.

LÄNGE & BEFESTIGUNG

- Maximale Länge 3 m, Zuschnitt möglich.
- Verschraubung des Alu-Halteprofils alle 400 mm

ZUBEHÖR

- Lieferung mit beidseitig einschiebbaren Endstücken

ACROVYN®

● Acrovyn ● Acrovyn PVC-Free

Kantenschutz-Profil SSM-20

Schock-absorbierender, doppelwandiger 90°-Kantenschutz-Winkel mit 51 mm-Schenkeln auf einer Aluminium-Unterkonstruktion gegen starke Stöße auch von rollendem Verkehr, zusätzlich mit Holz-, Metall- und Beton-Dekor.



Hoch belastbar



www.c-sgroup.de/398



- 90°-Winkel und 51 mm-Schenkelbreite
- Schlagfestes, strukturiertes, Rammschutz-Profil mit Klick-Montage auf das untere Alu-Befestigungsprofil.
- Durchgehendes im Untergrund verschraubtes Aluminium-Halteprofil für hochbelastbare Festigkeit.
- Oberes Rammschutz-Profil mit federndem Abstand zum unteren Halteprofil, das sich beim Aufprall verbiegt und die Kraft absorbiert.
- Unifarben oder aktuelle Holzmaserung, Beton und Metalloberflächen
- Erhältlich in Längen zu 3 m

90°-WINKEL



ACROVYN-VARIANTE	90°-WINKEL
Acrovyn	SSM-20
Acrovyn PVC-Free	SSM-20N

FARBEN & OBERFLÄCHE



Uni-Farben:
- 27 Acrovyn-Farben
- 15 Acrovyn PVC-Free-Farben



Oberflächen-Dekor:
Acrovyn - 6 Holz-, 3 Metall- und 3 Beton-Dekore



Oberfläche:
Strukturiert (Shadowgrain)

Siehe Farbfaltblatt **Seite 151–152.**

LÄNGE & BEFESTIGUNG

- Maximale Länge 3 m, Zuschnitt möglich.
- Verschraubung des Alu-Halteprofils alle 400 mm

ZUBEHÖR

- Lieferung mit beidseitig einschiebbaren Endstücken

ACROVYN®

● Acrovyn

Kantenschutz-Profil SM-20M

Schock-absorbierendes Kantenschutz-Profil mit einem stumpfen Winkel 100°-175° mit 76 mm-Schenkeln auf einer 2-teiligen Aluminium-Unterkonstruktion für hohe Belastungen.



Hoch belastbar

www.c-sgroup.de/16632

- 100° bis 175°-Winkel und 76 mm-Schenkelbreite.
- Schlagfestes, strukturiertes, Rammschutz-Profil mit Klick-Montage auf beide untere Alu-Befestigungsprofile.
- 2 durchgehende im Untergrund verschraubte Aluminium-Halteprofile für hochbelastbare Festigkeit.
- Empfohlen für Anwendungen in voller Höhe. Obere und untere Endkappen erhältlich nur in 135°.

100-175°-WINKEL

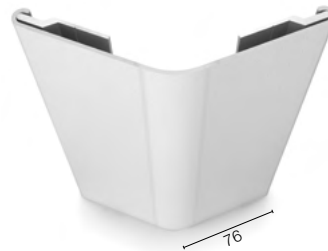

SM-20M

FARBEN & OBERFLÄCHE



Uni-Farben:
- 27 Acrovyn-Farben



Oberfläche:
Strukturiert (Shadowgrain)

Siehe Farbfaltblatt **Seite 152**.

LÄNGE & BEFESTIGUNG

- Maximale Länge 3 m, Zuschnitt möglich.
- Verschraubung des Alu-Halteprofils alle 400 mm

ZUBEHÖR

- Obere und untere Endstücke nur verfügbar in 135°

Kantenschutz-Profil SO

Einwandig 90°/80°-175°-Kantenschutz-Profil mit 75, 50 und 30 mm-Schenkeln für wirtschaftlichen Schutz vor Schäden durch Fußgänger und Rollverkehr, zusätzlich mit Holz-, Metall- und Beton-Dekor.



Mäßig belastbar



www.c-sgroup.de/8505

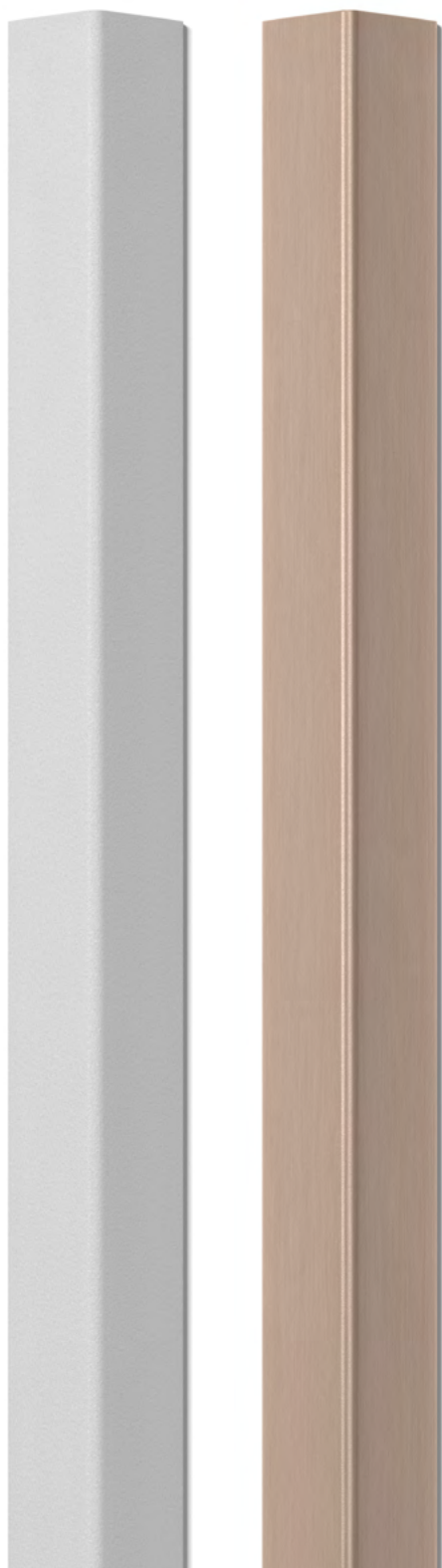

- 90°-Winkel mit Schenkelbreiten in 75-, 50- und 30 mm-Breite
- Eine Variante mit koextrudierter flexibler Ecke mit 50 mm Schenkel, für Winkel zwischen 80° und 180° (SO-50V)
- Einfache Installation mit selbstklebendem Schaumstoffband oder Montagekleber
- Erhältlich in voller 3 m-Längen, oder nach Maß geschnitten, in allen Farben der Acrovyn Platten-Farbpalette

90°-WINKEL



80°-175°-WINKEL



ACROVYN-VARIANTE	30-MM-SCHENKEL	90°-WINKEL		80°-175° ECKEN
		50-MM-SCHENKEL	75-MM-SCHENKEL	50-MM-SCHENKEL
Acrovyn	SO-30	SO-50	SO-75	SO-50V

FARBEN & OBERFLÄCHE



Uni-Farben:
- 36 Acrovyn-Farben



Oberflächen-Dekor:
Acrovyn - 6 Holz-, 3 Metall- und 3 Beton-Dekore



Oberfläche:
Strukturiert (Shadowgrain)

Siehe Farbfaltblatt **Seite 150–151**.

LÄNGE & BEFESTIGUNG

- Maximale Länge 3 m, Zuschnitt möglich.
- Installation mit selbstklebendem Schaumstoffband oder Montagekleber

ZUBEHÖR

- Lieferung mit oder ohne Klebeband (doppelseitig)

ACROVYN®

Kantenschutz-Profil TF-N

● Acrovyn PVC-Free

Hergestellt nach vorgegebener Größe, einfach zu installierende thermogeformte Kantenschutzprofile, die Schutz für Ecken bieten, die besonders anfällig für Beschädigungen sind.



Mäßig belastbar



Cradle to Cradle Certified™ Bronze



www.c-sgroup.de/16631



- PVC-freier Kantenschutz zum Schutz von 90°-Ecken
- Thermogeformt aus 1,5 mm Acrovyn PVC-Free Platte, Cradle to Cradle Certified™ Bronze
- Erhältlich mit gerader Kante für die bündige Montage, oder abgeschrägt (rund oder 45°)
- Einfache Installation mit selbstklebendem Schaumstoffband oder Montagekleber
- Erhältlich in individuellen Höhen, in allen Farben der Acrovyn PVC-Free Platten-Farbpalette

90°-WINKEL

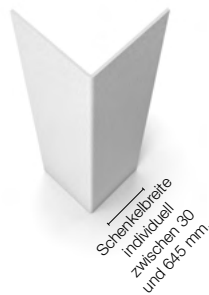

RANDOPTIONEN

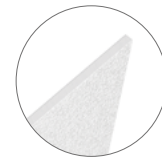

GERADE KANTE



RUNDE FASE

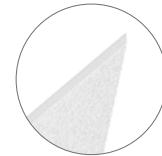

45° SCHRÄGE FASE

FARBEN & OBERFLÄCHE



Uni-Farben:
- 36 Acrovyn-Farben



Oberfläche:
Strukturiert (Suede)

Siehe Farbfaltblatt **Seite 152**.

LÄNGE & BEFESTIGUNG

- Maximale Länge 2,9 m, Zuschnitt möglich.
- Installation mit selbstklebendem Schaumstoffband oder Montagekleber

ZUBEHÖR

- Lieferung mit oder ohne Klebeband (doppelseitig)
- Randoptionen:
 - Gerade Kante
 - Runde Fase
 - Schräge Fase 45°



Acrovyn® Handläufe

Die Acrovyn Handläufe vereinen Komfort, Stil und Funktionalität und bieten eine zuverlässige Mobilitätsunterstützung.

Mit der angebotenen Auswahl an Materialoptionen, Farben und Oberflächen ergänzen unsere Handläufe die Inneneinrichtung und erfüllen gleichzeitig gesetzliche und funktionale Anforderungen.

Handläufe mit Acrovyn-Oberflächen sind leicht zu reinigen und in einer großen Auswahl an Farben erhältlich, um einen optischen Kontrast zur Wandoberfläche zu schaffen.

Wo Hygiene oberste Priorität hat, bietet unser nach ISO 22196 zertifizierter Handlauf aus Acrovyn Bakterizid eine sichere, bakterienfreie Oberfläche.

Für ein hochwertiges Erscheinungsbild empfehlen wir unsere Optionen aus Edelstahl oder nachhaltigem Holz*.

ANWENDUNGSBEREICHE:

- Krankenhäuser, Pflegeheime, Schulen und andere öffentliche Gebäude, in denen eine Handlaufunterstützung erforderlich sein kann
- Flure/Korridore
- Treppenhäuser (Handlaufoptionen auswählen)



 www.c-sgroup.de/372



- 1** HRE-6 Acrovyn-Handlauf mit Holzmaserung
Seite 76
- 2** 2 mm Acrovyn Struktur-Platte
Seite 34
- 3** HRW-6 Massivholz-Handlauf
Seite 78

* Unser gesamtes Holz stammt aus nachhaltigen Quellen und ist FSC- oder PEFC-zertifiziert.



Acrovyn-Oberflächen/Überzüge mit Holz-, Metall- und Beton-Dekor kombinieren ein ansprechendes Design mit der Funktionalität und Widerstandsfähigkeit von Acrovyn.

Die gesamte Palette an Oberflächen finden Sie in unserem Farben-Faltblatt auf **Seite 151**.

Der Füllstreifen verschließt die Nut zur leichteren Reinigung.

HRE-6

Durchgehendes Aluminium-Profil für Stabilität und Langlebigkeit.

Eine Auswahl an Aluminium- und Edelstahlkonsolen für alle ästhetischen, gesetzlichen und wirtschaftlichen Anforderungen.





Acrovyn® Handlauf-Typen

HREB-6

● Acrovyn Bakterizid



Größe: 40 mm Ø
Konsole: Edelstahl oder Aluminium
Seite 74

HRE-6

● Acrovyn



Größe: 40 mm Ø
Konsole: Edelstahl oder Aluminium
Seite 76

HR-6N

● Acrovyn PVC-Free



Größe: 40 mm Ø
Konsole: Edelstahl
Seite 77

HRW-6

● Holz



Größe: 40 mm Ø
Konsole: Edelstahl
Seite 78

HRS-6

● Edelstahl



Größe: 40 mm Ø
Konsole: Edelstahl
Seite 79

HRA-6

● Aluminium



Größe: 40 mm Ø
Konsole: Aluminium oder Edelstahl
Seite 80

HRO-6

● Acrovyn ● Acrovyn PVC-Free



Größe: 38 mm breit, oval
Konsole: Edelstahl oder Aluminium
Seite 81



ACROVYN® Handlauf HREB-6

● Acrovyn Bakterizid

Runder Handlauf (Ø 40 mm), mit Überzug aus pflegeleichtem und robustem Acrovyn Bakterizid für verstärkt hygienischen Einsatz mit glatter Oberfläche und 27 frischen Uni-Farben.



Mäßig belastbar



Zertifiziertes Bakterizid



www.c-sgroup.de/6851



- Rund-geformter Handlauf Ø 40 mm mit glatter Oberfläche über durchgehendem Befestigungsprofil aus Aluminium für sicheren Halt.
- Bakterizide Zusätze auf der Abdeckung töten Bakterien proaktiv auf der Oberfläche ab (geprüft nach ISO 22196).
- Der Füllstreifen verschließt die Oberfläche unten zur leichteren Reinigung.
- Auswahl der Konsolen.
- Eignet sich zur Montage an gebogenen Wänden (min. 1 m Radius).

FARBEN & OBERFLÄCHE



Uni-Farben:
- 27 Acrovyn Bacterizid Farben



Oberfläche:
Glatt

Siehe Farbfaltblatt **Seite 152**.

ZUBEHÖR

- Endstücke oder Endkappen
- Auß- und Innen-Ecken oder Ecken mit stumpfen Winkel (98° bis 165°)
- Konsole aus Edelstahl oder Aluminium
- Vertikale Akzentringe (optional) – Schwarz (Standard) oder Hellgrau

ALUMINIUM-KONSOLE

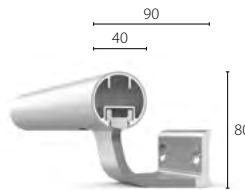

HREB-6-A80

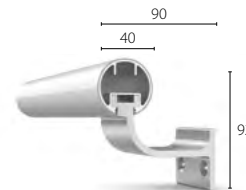

HREB-6-A60

EDELSTAHL-KONSOLE

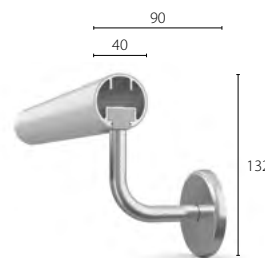

HREB-6-S75

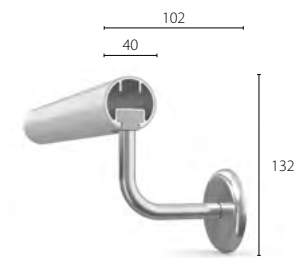

HREB-6-S87  BS 8300-konform¹

LÄNGE & BEFESTIGUNG

- Universal-Eckadapter für Treppenhausinstallationen
- Abnehmbarer Teil des Handlaufs (Zubehör) um an dahinterliegende Installationen zu gelangen.
- Acrovyn: 4,0 m
- Konsolen im Abstand von max. 800 mm an der Wand montieren. Befestigung in Leichtbauwand im Ständerwerk oder in gesonderter Unterkonstruktion.

¹ BS 8300-2 (Englische Norm): Gestaltung barrierefreier und inklusiver gebauter Umwelt (Wand-/Konsolen-Abstand), nur in Großbritannien gesetzlich vorgeschrieben.



GETESTET UND ZERTIFIZIERT

Acrovyn Bakterizid wurde nach ISO 22196 auf seine bakterizide Wirksamkeit gegen 7 verbreitete Bakterienstämme getestet.

Klassifiziert nach EN 1040. Nähere Informationen hierzu finden Sie auf **Seite 10**.

Escherichia coli



Aktivität in log: 5,4
Klasse: **Bakterizid**

Staphylococcus aureus



Aktivität in log: 5,1
Klasse: **Bakterizid**

Mykobakterium smegmatis



Aktivität in log: >5
Klasse: **Bakterizid**

MRSA*

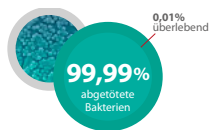

Aktivität in Log: 3,92
Klasse: **Bakteriostatisch**

Salmonella enteritidis



Aktivität in log: 4,1
Klasse: **Bakteriostatisch**

Listeria monocytogenes



Aktivität in log: 2,661
Klasse: **Bakteriostatisch**

Enterokokken-Arten

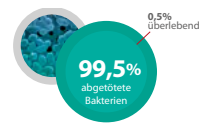

Aktivität in log: 2,28
Klasse: **Bakteriostatisch**

*Methicillin-resistenter Staphylococcus aureus

ECKADAPTER FÜR TREPPEN

Der Universal-Eckadapter erleichtert den Einbau von durchgängigen Handläufen in Treppenhäusern.



Dank der Drehbarkeit um zwei Achsen lässt sich der Adapter an jeden gewünschten Winkel und jede gewünschte Treppenkonfiguration anbringen.

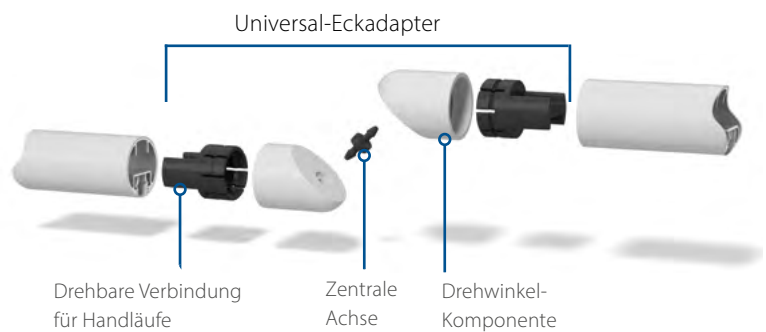

Ein durchgängiger Handlauf, der die Höhen der Treppen und Podeste mit den Handläufen in Fluren leicht verbinden lässt.

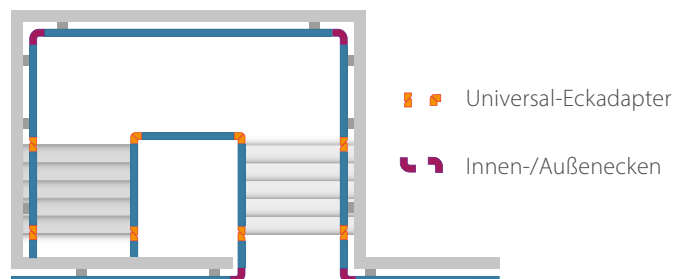

ACROVYN®

Handlauf HRE-6

 Acrovyn

Runder Handlauf (Ø 40 mm), mit Überzug aus pflegeleichtem und robustem Acrovyn mit strukturierter Oberfläche und modernem Dekor.



Mäßig belastbar



www.c-sgroup.de/6853



- Rund-geformter Handlauf Ø 40 mm mit glatter Oberfläche in verschiedenen Dekoren.
- Durchgängiges Aluminiumprofil für stabilen Halt.
- Der Füllstreifen verschließt die Oberfläche zur leichteren Reinigung.
- Auswahl der Konsolen.
- Eignet sich zur Montage an gebogenen Wänden (min. 1 m Radius).

FARBEN & OBERFLÄCHE



Oberflächen-Dekor:
Acrovyn - 6 Holz-, 3 Metall- und 3 Beton-Dekore



Oberfläche:
Glatt

Siehe Farbfaltblatt **Seite 151**.

ZUBEHÖR

- Endstücke oder Endkappen
- Auß- und Innen-Ecken oder Ecken mit stumpfen Winkel (98° bis 165°)
- Konsolen aus Edelstahl oder Aluminium

ALUMINIUM-KONSOLE



HRE-6-A80



HRE-6-A60

EDELSTAHL-KONSOLE

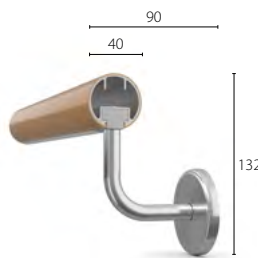

HRE-6-S75

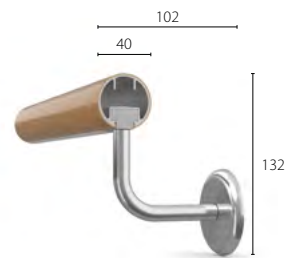

HRE-6-S87  BS 8300-konform¹

LÄNGE & BEFESTIGUNG

- Vertikale Akzentringe (optional) – Schwarz (Standard) oder Hellgrau
- Abnehmbarer Teil des Handlaufs (Zubehör) um an dahinterliegende Installationen zu gelangen.

- Acrovyn: 4,0 m
- Konsolen im Abstand von max. 800 mm an der Wand montieren. Befestigung in Leichtbauwand im Ständerwerk oder in gesonderter Unterkonstruktion.

¹ BS 8300-2 (Englische Norm): Gestaltung barrierefreier und inklusiver gebauter Umwelt (Wand-/Konsolen-Abstand), nur in Großbritannien gesetzlich vorgeschrieben.

ACROVYN®

● Acrovyn PVC-Free

Handlauf HR-6N

Runder Handlauf (Ø 40 mm), mit Überzug aus pflegeleichtem und robustem Acrovyn PVC-free mit strukturierter Oberfläche in Uni-Farben.



Mäßig belastbar



www.c-sgroup.de/374

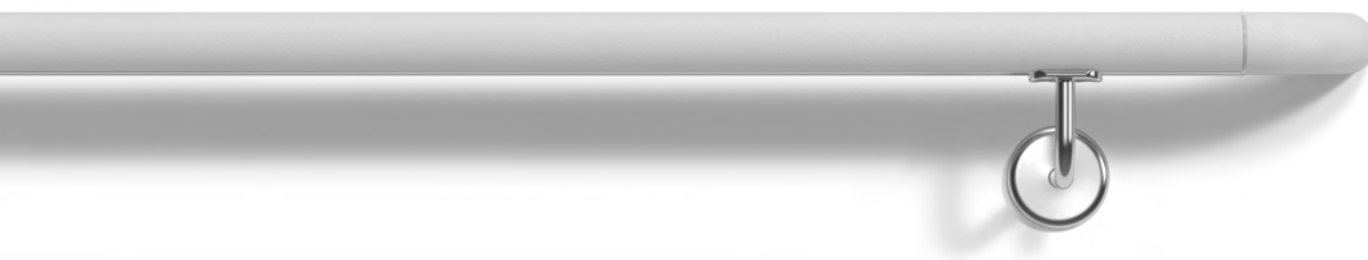

- Rund-geformter Handlauf Ø 40 mm mit strukturierter Oberfläche über durchgehendem Befestigungsprofil aus Aluminium für sicheren Halt.
- Durchgängiges Aluminiumprofil für stabilen Halt.
- Fugenlose Konsolen für eine einfache Reinigung.
- Auswahl der Konsolen.
- Eignet sich zur Montage an gebogenen Wänden (min. 1 m Radius).

EDELSTAHL-KONSOLE

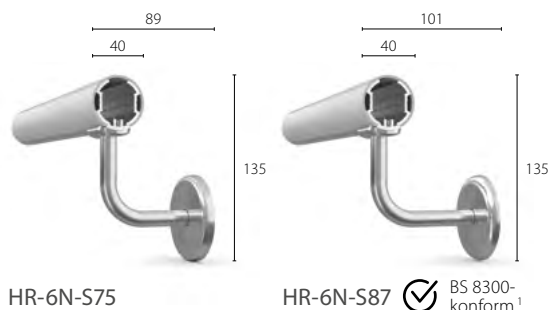

HR-6N-S75

HR-6N-S87 ✓ BS 8300-konform¹

FARBEN & OBERFLÄCHE



Uni-Farben:

15 Acrovyn PVC-Free-Farben



Oberfläche:

Strukturiert (Shadowgrain)

Siehe Farbfaltblatt **Seite 152**.

ZUBEHÖR

- Endstücke
- Außen- und Innenecken
- Edelstahl-konsolen
- Transparenter Akzentring (optional) für Endstücke

LÄNGE & BEFESTIGUNG

- Acrovyn PVC-Free – 3,0 m
- Konsolen im Abstand von max. 800 mm an der Wand montieren. Befestigung in Leichtbauwand im Ständerwerk oder in gesonderter Unterkonstruktion.

¹ BS 8300-2 (Englische Norm): Gestaltung barrierefreier und inklusiver gebauter Umwelt (Wand-/Konsolen-Abstand), nur in Großbritannien gesetzlich vorgeschrieben.

ACROVYN® Handlauf HRW-6

● Holz

Runder Handlauf (Ø 40 mm) aus Massivholz mit angenehm warmer Haptik und Endbögen nach Wahl.



Mäßig belastbar



www.c-sgroup.de/381



- Massivholzhandlauf Ø 40 mm aus nachhaltiger Forstwirtschaft.
- Wahl zwischen Endbögen (Holz oder Edelstahl) oder Endkappen aus abgerundetem Holz.
- Standardmäßig unbehandeltes Holz für die Endverarbeitung vor Ort oder auf Anfrage in kundenspezifischen Größen in einer Auswahl von Optionen von Beizen/Lackierungen lieferbar.
- Auswahl der Konsolen.
- Eignet sich zur Montage an gebogenen Wänden (min. 800 mm Radius).

EDELSTAHL-KONSOLE

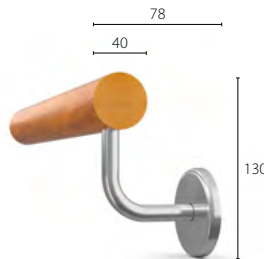

HRW-6-S75

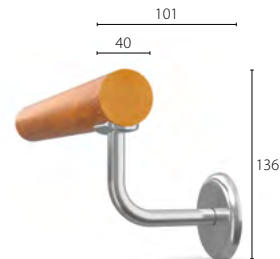

HRW-6-S87  BS 8300-konform¹

MATERIAL & OBERFLÄCHE



Holz*: Ahorn, Eiche oder Buche

Das Holz wird standardmäßig unbehandelt geliefert. Einbaufertige Handlaufsätze in Sondergrößen sind auf Anfrage in den Lackierungen Natur, Gold oder Nussbaum erhältlich.

* Das Holz stammt aus nachhaltigen Quellen und ist FSC- oder PEFC-zertifiziert.

Siehe Farbfaltblatt **Seite 151**.

ZUBEHÖR

- Endbögen aus Edelstahl oder Holz
- Innen- und Außenecken aus Edelstahl oder Holz
- Endkappen aus abgerundetem Holz
- Edelstahl-Konsolen

LÄNGE & BEFESTIGUNG

- Längen: Variabel je nach Holzart und Verfügbarkeit
- Konsolen im Abstand von max. 800 mm an der Wand montieren. Befestigung in Leichtbauwand im Ständerwerk oder in gesonderter Unterkonstruktion..

¹ BS 8300-2 (Englische Norm): Gestaltung barrierefreier und inklusiver gebauter Umwelt (Wand-/Konsolen-Abstand), nur in Großbritannien gesetzlich vorgeschrieben.

ACROVYN®

● Edelstahl

Handlauf HRS-6

Runder Handlauf (Ø 40 mm), aus gebürstetem Edelstahl für hygienisch besonders sensible Bereiche mit glatter, kühler Eleganz und Ästhetik.



Mäßig belastbar



www.c-sgroup.de/376



- 40 mm Ø Handlauf aus Edelstahl
- Lieferung von vorgefertigten, auf Maß geschnittenen Längen mit verschweißten Endstücken zur einfachen Montage
- Auswahl der Konsolen
- Handlauf leicht zu reinigen und zu desinfizieren für strenge hygienische Anforderungen.
- Eignet sich zur Montage an gebogenen Wänden (min. 500 mm Radius).

EDELSTAHL-KONSOLE

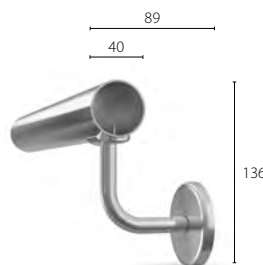

HRS-6-S75

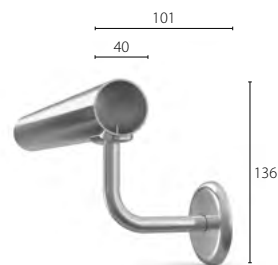

HRS-6-S87



BS 8300-konform¹

MATERIAL & OBERFLÄCHE



Material: Edelstahl der Güteklasse 304



Oberfläche: Edelstahl gebürstet

ZUBEHÖR

- Endstücke aus Edelstahl
- Innen- und Außenecken aus Edelstahl
- Edelstahl-Konsole

LÄNGE & BEFESTIGUNG

- Längen nach Zuschnittplan aus Lagerlängen von max. 3,0 m
- Konsolen im Abstand von max. 800 mm an der Wand montieren. Befestigung in Leichtbauwand im Ständerwerk oder in gesonderter Unterkonstruktion.

¹ BS 8300-2 (Englische Norm): Gestaltung barrierefreier und inklusiver gebauter Umwelt (Wand-/Konsolen-Abstand), nur in Großbritannien gesetzlich vorgeschrieben.

ACROVYN® Handlauf HRA-6

Aluminium

Runder Handlauf (Ø 40 mm), aus eloxiertem Aluminium für Langlebigkeit und eine warme Haptik bei glatter, kühler Eleganz und Ästhetik.



Mäßig belastbar



www.c-sgroup.de/6855



- Handlauf aus eloxiertem Aluminium, Ø 40 mm
- Der Füllstreifen verschließt das Profil zur leichteren Reinigung.
- Auswahl der Konsolen
- Eignet sich zur Montage an gebogenen Wänden (min. 1 m Radius).

MATERIAL & OBERFLÄCHE



Material: Aluminium



Oberfläche:
Aluminium farblos eloxiert

ZUBEHÖR

- Endstücke
- Auß- und Innen-Ecken oder Ecken mit stumpfen Winkel (98° bis 165°)
- Konsole aus Edelstahl oder Aluminium
- Vertikale Akzentringe (optional) – Schwarz (Standard) oder Hellgrau
- Abnehmbarer Teil des Handlaufs (Zubehör) um an dahinterliegende Installationen zu gelangen.

ALUMINIUM-KONSOLE



HRA-6-A80

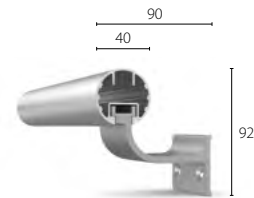

HRA-6-A60

EDELSTAHL-KONSOLE

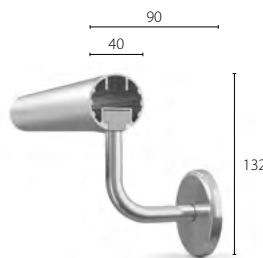

HRA-6-S75

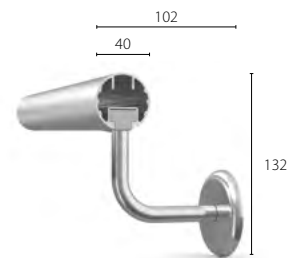

HRA-6-S87  BS 8300-konform¹

LÄNGE & BEFESTIGUNG

- Aluminium: 4,0 m
- Konsolen im Abstand von max. 800 mm an der Wand montieren. Befestigung in Leichtbauwand im Ständerwerk oder in gesonderter Unterkonstruktion.

¹ BS 8300-2 (Englische Norm): Gestaltung barrierefreier und inklusiver gebauter Umwelt (Wand-/Konsolen-Abstand), nur in Großbritannien gesetzlich vorgeschrieben.

ACROVYN®

● Acrovyn ● Acrovyn PVC-Free

Handlauf HRO-6

Ergonomischer, ovaler Handlauf (Ø bis 38 mm), mit Überzug aus pfleglichem und robustem Acrovyn oder Acrovyn PVC-Free mit fein strukturierter Oberfläche, Uni-Farben oder modernem Dekor.



Mäßig belastbar



www.c-sgroup.de/6847

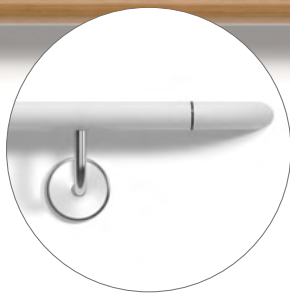

- 38 mm breiter, ovaler Handlauf mit Acrovyn-Überzug
- Durchgängige Befestigungsprofil aus Aluminium für stabilen Halt
- Der Füllstreifen verschließt das Profil zur leichteren Reinigung.
- Erhältlich in verschiedenen Uni-Farben und Dekor-Oberflächen
- Auswahl der Konsolen

EDELSTAHL-KONSOLE

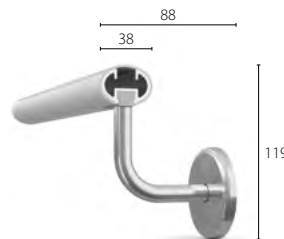

ALUMINIUM-KONSOLE

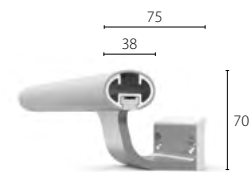

ACROVYN-VARIANTE	EDELSTAHL-KONSOLEN	ALUMINIUM-KONSOLEN
Acrovyn	HRO-6-S75	HRO-6-A80
Acrovyn PVC-Free	HRO-6N-S75	HRO-6N-A80

FARBEN & OBERFLÄCHE



Uni-Farben:

- 27 Acrovyn-Farben
- 15 Acrovyn PVC-Free-Farben



Oberflächen-Dekor:

- Acrovyn - 6 Holz-, 3 Metall- und 3 Beton-Dekore



Oberfläche:

- Strukturiert (Shadowgrain)

Siehe Farbfaltblatt **Seite 151–152**.

ZUBEHÖR

- Endstücke
- Außen- und Innenecken
- Endkappen in Schwarz oder Grau (nur für Acrovyn Modelle)
- Konsolen aus Edelstahl oder Aluminium
- Vertikale Akzentringe (optional) – Schwarz (Standard) oder Hellgrau
- Abnehmbarer Teil des Handlaufs (Zubehör) um an dahinterliegende Installationen zu gelangen.

LÄNGE & BEFESTIGUNG

- Acrovyn: 4,0 m
Acrovyn PVC-Free: 3,0 m
- Konsolen im Abstand von max. 800 mm an der Wand montieren. Befestigung in Leichtbauwand im Ständerwerk oder in gesonderter Unterkonstruktion.

Acrovyn® Handlauf- Rammschutz-Kombination

Elegant und ergonomisch gestaltet, bieten die Acrovyn Handlauf-/Rammschutz Aufprallschutz und Fußgängerunterstützung in Verkehrsbereichen. Sie sind in einer Vielzahl von Ausformungen erhältlich, um ästhetischen und funktionellen Anforderungen gerecht zu werden, und im Anti-Ligatur-Design ⁽¹⁾ entwickelt.

Starke, doppelwandige Rammschutz-Profile außen aus durchgefärbtem Acrovyn mit strukturierter Oberfläche halten den Stoß- und Anprallschäden stand, so dass keine Abnutzungserscheinungen auftreten und die Profile leicht sauberzuhalten sind.

Bei einigen Modellen können die die oben befindlichen Handläufe zur visuellen Orientierung mit einer Kontrastfarbe ausgestattet werden.

ANWENDUNGSBEREICHE:

- Flure mit Fußgänger- und regelmäßigem Wagenverkehr
- Aufzüge und Bereiche um Aufzüge
- Bereiche mit Anti-Ligatur-Handlaufforderungen



 www.c-sgroup.de/113



- 1 Handlauf-Rammschutz-Kombination HRB-20 mit kontrastierenden Abdeckungsfarben
Seite 86
- 2 2 mm Acrovyn Struktur-Platte
Seite 34
- 3 Kantenschutz-Profil SO-50
Seite 67
- 4 Handlauf-Rammschutz-Kombination HRB-4C
Seite 87
- 5 Kantenschutz-Profil SM-20
Seite 64



Der Acrovyn Handlauf-Überzug bietet eine warme und angenehme Haptik. Zur visuellen Orientierung kann eine kontrastierende Handlauffarbe gewählt werden.

HRB-20

Quick-Lock-Halter zur schnellen Montage und einfachen Wartung
Siehe **Seite 89** für weitere Einzelheiten.

Das kräftige äußere Rammschutz-Profil aus Acrovyn gibt bei Aufprall nach. Die strukturierte Oberfläche trägt dazu bei, die Sichtbarkeit von Kratzern und Abnutzungserscheinungen zu minimieren.

Ein durchgängiges Aluminium-Profil, das mit einem nachgeschliffenen Stoßpolsterkissen aus Acrovyn ausgestattet ist, absorbiert die Aufprallenergie und leitet sie über die gesamte Länge ab.

⁽¹⁾ Anti-Ligatur-Design bezeichnet eine Gestaltung von Produkten, die das Ziel hat, versehentliche und absichtliche Selbst- oder Fremdverletzung zu verhindern. Dieses wird vor allem dort eingesetzt, wo Personen als „gefährdet“ gelten, so z.B. in Haftanstalten, Haftkrankenhäusern, Psychiatrien und Pflegeheimen.





Acrovyn® Handlauf-Rammschutz-Kombination

HRB-20

● Acrovyn ● Acrovyn PVC-Free



Höhe: 143 mm

Nutzungsklasse:
Hohe Belastung

Seite 86

HRB-4C

● Acrovyn ● Acrovyn PVC-Free



Höhe: 140 mm

Nutzungsklasse:
Extreme Belastung

Seite 87

HRB-35

● Acrovyn ● Acrovyn PVC-Free



Höhe: 89 mm

Nutzungsklasse:
Hohe Belastung

Seite 88

HRB-50N

● Acrovyn PVC-Free



Höhe: 220 mm

Nutzungsklasse:
Hohe Belastung

Seite 90

HRBW-50N

● Holz ● Acrovyn PVC-Free



Höhe: 220 mm

Nutzungsklasse:
Hohe Belastung

Seite 91



 www.c-sgroup.de/113

ACROVYN®

● Acrovyn ● Acrovyn PVC-Free

Handlauf-Rammschutz-Kombination HRB-20

143 mm hohe Handlauf-Rammschutz-Kombinationen, die Unterstützung für Fußgänger und einen hoch belastbaren Aufprallschutz bieten. Zum Erstellen eines visuellen Kontrasts können zwei Farben eingesetzt werden.



Quick Lock



Hoch belastbar



2-farbig

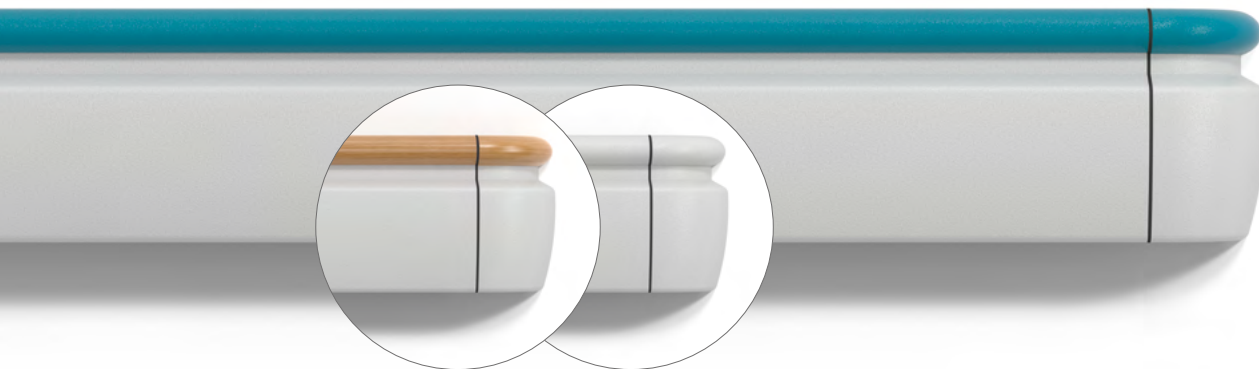

www.c-sgroup.de/134

- Handlauf mit komfortablem Griff, erhältlich in Uni-Farben und modernen Oberflächen
- Für einen visuellen Kontrast oder für die Verwendung in Wegeleitsystemen können zwei Farben verwendet werden.
- Äußeres stoßfestes Acrovyn-Rammschutz-Profil über durchgängigem Aluminiumprofil und Stoßpolster für einen wirksamen Schutz vor Beschädigungen
- Quick-Lock-Halter zur schnellen Montage und einfachen Wartung
- Anti-Ligatur-Design⁽¹⁾ (optional) mit durchgängigem Befestigungsprofil aus pulverbeschichtetem Aluminium.

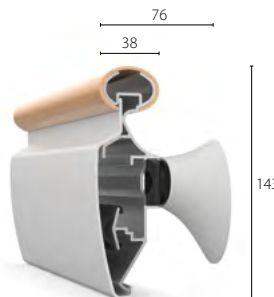
QUICK LOCK HALTER

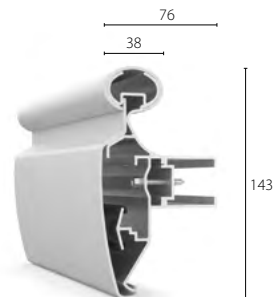

ANTI-LIGATUR-DESIGN ⁽¹⁾



ACROVYN-VARIANTE	QUICK LOCK HALTER	ANTI-LIGATUR-DESIGN
Acrovyn	HRB-20	HRB-20AL
Acrovyn PVC-Free	HRB-20N	HRB-20ALN

FARBEN & OBERFLÄCHE



Uni-Farben:
- 27 Acrovyn-Farben
- 15 Acrovyn PVC-Free-Farben



Oberflächen-Dekor:
Acrovyn - 6 Holz-, 3 Metall- und 3 Beton-Dekore



Oberfläche:
Strukturiert (Shadowgrain)

Siehe Farbfaltblatt **Seite 151–152.**

ZUBEHÖR

- Endstücke mit Quick-Lock-Funktion
- Außenecken
- Quick-Lock-Halter (Standard)
- Anti-Ligatur-Design (optional)
- Vertikale Akzentringe (optional) – Schwarz (Standard) oder Hellgrau

LÄNGE & BEFESTIGUNG

- Acrovyn – 4,0 m
Acrovyn PVC-Free – 3,0 m
- Halter im Abstand von max. 800 mm an der Wand montieren. Befestigung in Leichtbauwand mit gesonderter Unterkonstruktion (Blech-/ oder Holztraverse bevorzugt) oder am Ständerwerk.

⁽¹⁾ Anti-Ligatur-Design bezeichnet eine Gestaltung von Produkten, die das Ziel hat, versehentliche und absichtliche Selbst- oder Fremdverletzung zu verhindern. Dieses wird vor allem dort eingesetzt, wo Personen als „gefährdet“ gelten, so z.B. in Haftanstalten, Haftkrankenhäusern, Psychiatrien und Pflegeheimen.

ACROVYN®

● Acrovyn ● Acrovyn PVC-Free

Handlauf-Rammschutz-Kombination HRB-4C

140 mm hohe Handlauf-Rammschutz-Kombinationen in klassischem, flachen Profil als Aufprallschutz bei extremen Belastungen und zur Mobilitätsunterstützung auf Verkehrswegen.



Quick Lock



Extrem belastbar



www.c-sgroup.de/371



- Handlaufoberfläche mit komfortabler Griffigkeit
- Äußeres stoßfestes Acrovyn-Rammschutz-Profil, das bei Aufprall nachgibt und dadurch Kräfte neutralisiert
- Dauerhaft stoßabsorbierendes Kissen für erhöhten Aufprallschutz
- Quick-Lock-Halter zur schnellen Montage und einfachen Wartung
- Anti-Ligatur-Design⁽¹⁾ (optional) mit durchgängigem Befestigungsprofil aus pulverbeschichtetem Aluminium.

QUICK LOCK HALTER

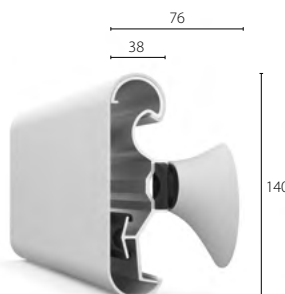

ANTI-LIGATUR-DESIGN⁽¹⁾

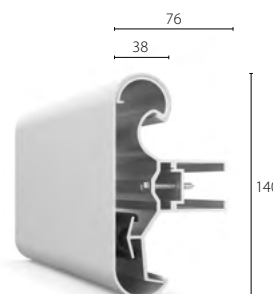

ACROVYN-VARIANTE	QUICK LOCK HALTER	ANTI-LIGATUR-DESIGN
Acrovyn	HRB-4C	HRB-4CAL
Acrovyn PVC-Free	HRB-4CN	HRB-4CALN

FARBEN & OBERFLÄCHE



Uni-Farben:

- 27 Acrovyn-Farben
- 15 Acrovyn PVC-Free-Farben



Oberfläche:

Strukturiert (Shadowgrain)

Siehe Farbfaltblatt **Seite 152**.

ZUBEHÖR

- Endstücke
- Außenecken
- Quick-Lock-Halter (Standard)
- Anti-Ligatur-Design (optional)
- Vertikale Akzentringe (optional) – Schwarz (Standard) oder Hellgrau

LÄNGE & BEFESTIGUNG

- Acrovyn – 4,0 m
Acrovyn PVC-Free – 3,0 m
- Halter im Abstand von max. 800 mm an der Wand montieren. Befestigung in Leichtbauwand mit gesonderter Unterkonstruktion (Blech-/ oder Holztraverse bevorzugt) oder am Ständerwerk.

⁽¹⁾ Anti-Ligatur-Design bezeichnet eine Gestaltung von Produkten, die das Ziel hat, versehentliche und absichtliche Selbst- oder Fremdverletzung zu verhindern. Dieses wird vor allem dort eingesetzt, wo Personen als „gefährdet“ gelten, so z.B. in Haftanstalten, Haftkrankenhäusern, Psychiatrien und Pflegeheimen.

ACROVYN®

● Acrovyn ● Acrovyn PVC-Free

Handlauf-Rammschutz-Kombination HRB-35

89 mm hohe Handlauf-Rammschutz-Kombinationen in elegantem, geschwungenem Design, die bequemen Halt und hochbelastbaren Schutz bieten.



Quick Lock



Hoch belastbar

www.c-sgroup.de/6865

- Handlaufoberfläche mit komfortabler Griffigkeit
- Äußeres Rammschutz-Profil mit federndem Abstand zum inneren Halteprofil, das beim Aufprall nachgibt und dadurch die Kraft absorbiert.
- Optionale vertikale Akzentringe an der Fuge zwischen Endstück und Abdeckung
- Quick-Lock-Halter zur schnellen Montage und einfachen Wartung

QUICK LOCK HALTER



ACROVYN-VARIANTE	QUICK LOCK HALTER
Acrovyn	HRB-35
Acrovyn PVC-Free	HRB-35N

FARBEN & OBERFLÄCHE



- Uni-Farben:**
- 27 Acrovyn-Farben
 - 15 Acrovyn PVC-Free-Farben



- Oberfläche:**
- Strukturiert (Shadowgrain)

Siehe Farbfaltblatt **Seite 152**.

ZUBEHÖR

- Endstücke mit Quick-Lock-Funktion
- Außenecken
- Quick-Lock-Halter
- Vertikale Akzentringe (optional) – Schwarz (Standard) oder Hellgrau

LÄNGE & BEFESTIGUNG

- Acrovyn – 4,0 m
Acrovyn PVC-Free – 3,0 m
- Halter im Abstand von max. 800 mm an der Wand montieren. Befestigung in Leichtbauwand mit gesonderter Unterkonstruktion (Blech-/ oder Holztraverse bevorzugt) oder am Ständerwerk.

ACROVYN®

QUICK LOCK™ für Handlauf-Rammschutz-Kombination

Das robuste und effiziente Befestigungssystem ermöglicht eine einfache und saubere Montage.



HRB-20



HRB-4C



HRB-35

FUNKTIONSWEISE:

Die clevere Nockenverriegelung am Halter wird einfach in die Rückseite des Profils eingeschoben und das Profil mithilfe eines Schraubenschlüssels ver- oder entriegelt. Dies ermöglicht eine extrem schnelle Installation, ebenso wie einen schnellen Ausbau zu Wartungszwecken, ohne dabei das vollständige Element zu demontieren.



HRB-20 & HRB-35-Profile verfügen über Quick-Lock-Endstücke, die eine schnelle Montage der Halterung ermöglichen, ohne dass Befestigungslöcher für die Endstücke gebohrt werden müssen.

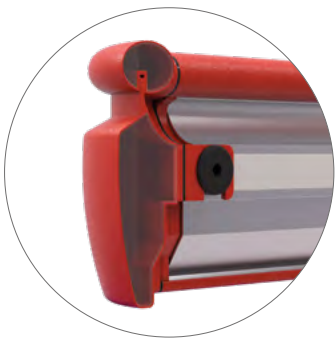

VORTEILE:

- Ermöglicht die Vormontage der Halterung, des gesamten Profils und der Endstücke
- Ermöglicht eine einfache Wartung
- Bietet langfristige Einsparungen
- Kein Bohren von Löchern in die Halterung
- Keine Probleme bei der Ausrichtung der Komponenten
- Einfache Positionierung und Befestigung des Halters



www.c-sgroup.de/3055

ACROVYN®

Acrovyn PVC-Free

Handlauf-Rammschutz-Kombination HRB-50N

Der 220 mm hohe HRB-50N kombiniert einen PVC-freien Handlauf mit einem darunter liegenden Rammschutz-Profil mit gemeinsamen Edelsahl-Konsolen für sicheren Halt und verstärkten Aufprallschutz.



Hoch belastbar

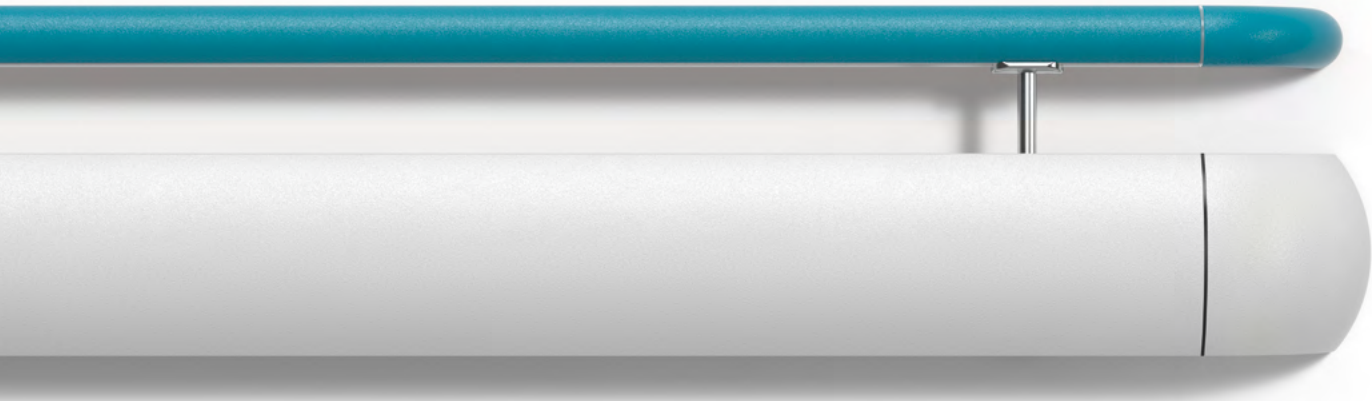

2-farbig

www.c-sgroup.de/369

- Richtlinienkonforme Handlauf-Rammschutz-Kombination für stark frequentierte Verkehrsbereiche
- Handlauf Ø 40 mm mit Acrovyn PVC-free-Überzug mit strukturierter Oberfläche über durchgehendem Aluminiumprofil für einen sicheren, komfortablen Halt
- 127 mm hohes, gewölbtes Rammschutz-Profil mit durchgängigem Alu-Befestigungsprofil und stoßabsorbierendem Kissen für einen effektiven Aufprallschutz
- Montiert auf robusten Edelstahl-Konsolen

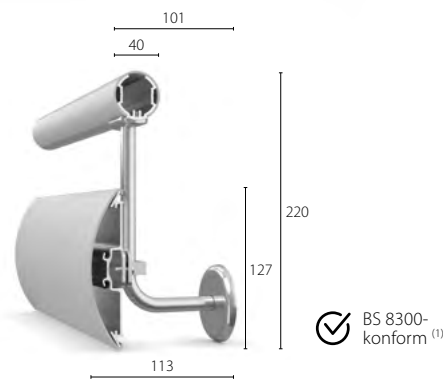

FARBEN & OBERFLÄCHE



Uni-Farben:
- 15 Acrovyn PVC-Free-Farben



Oberfläche:
Strukturiert (Shadowgrain)

Siehe Farbfaltblatt **Seite 152**.

ZUBEHÖR

- Endstücke
- Außenecken
- Innenecken für Handlaufteil verfügbar
- Edelstahl-Konsolen
- Vertikale Akzentringe (optional)
– **Handlauf:** transparent;
Rammschutz: Schwarz (Standard) oder Hellgrau

LÄNGEN & BEFESTIGUNG

- Acrovyn PVC-Free – 3,0 m
- Konsolen im Abstand von max. 800 mm an der Wand montieren. Befestigung in Leichtbauwand mit gesonderter Unterkonstruktion (Blech-/ oder Holztraverse bevorzugt) oder am Ständerwerk.

⁽¹⁾ BS 8300-2 (Englische Norm): Gestaltung barrierefreier und inklusiver gebauter Umwelt (Wand-/Konsolen-Abstand), nur in Großbritannien gesetzlich vorgeschrieben.

ACROVYN®

Holz

Acrovyn PVC-Free

Handlauf-Rammschutz-Kombination HRBW-50N

Der 220 mm hohe HRBW-50N kombiniert einen Massivholzhandlauf und ein PVC-freies Rammschutz-Profil auf einer Edelstahl-Konsole, für verbesserte Mobilität und verstärkten Aufprallschutz.



Hoch belastbar



2-farbig



www.c-sgroup.de/16725



- Stilvolle, richtlinienkonforme Handlauf-Rammschutz-Kombination für stark frequentierte Verkehrsbereiche
- Massivholzhandlauf Ø 40 mm mit Endbögen aus Edelstahl für sicheren und bequemen Halt
- 127 mm hohes, gewölbtes Rammschutz-Profil mit durchgängigem Alu-Befestigungsprofil und stoßabsorbierendem Kissen für einen effektiven Aufprallschutz
- Montiert auf robusten Edelstahl-Konsolen

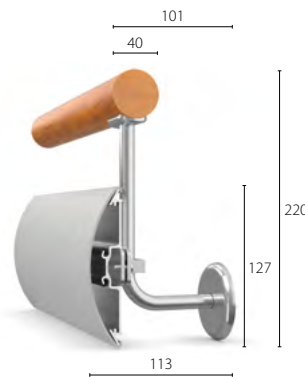

BS 8300-konform ⁽¹⁾

FARBEN & OBERFLÄCHE



Holzhandlauf ⁽²⁾: Ahorn, Eiche oder Buche

Das Holz wird standardmäßig unbehandelt geliefert. Einbaufertige Handlaufsätze in Sondergrößen sind auf Anfrage in den Lackierungen Natur, Gold oder Nussbaum erhältlich.



Uni-Farben: Rammschutz – 15 Acrovyn PVC-Free-Farben



Oberfläche: Rammschutz - Strukturiert (Shadowgrain)

Siehe Farbfaltblatt **Seiten 151–152**.

ZUBEHÖR

- Handläufe: Endbögen aus Edelstahl, Innen- und Außenecken
- Rammschutz: Endstücke und Außenecken
- Edelstahl-Konsolen
- Vertikale Akzentringe für Rammschutz (optional): Schwarz (Standard) oder Hellgrau

⁽¹⁾ BS 8300-2 (Englische Norm): Gestaltung barrierefreier und inklusiver gebauter Umwelt (Wand-/Konsolen-Abstand), nur in Großbritannien gesetzlich vorgeschrieben.

⁽²⁾ Unser gesamtes Holz stammt aus nachhaltigen Quellen und ist FSC- oder PEFC-zertifiziert.

LÄNGEN & BEFESTIGUNG

- Holzhandläufe: Variabel je nach Holzart und Verfügbarkeit
Acrovyn PVC-Free Rammschutz-Profil – 3,0 m
- Konsolen im Abstand von max. 800 mm an der Wand montieren. Befestigung in Leichtbauwand mit gesonderter Unterkonstruktion (Blech-/ oder Holztraverse bevorzugt) oder am Ständerwerk.

Acrovyn® Rammschutz-Profile

Eine breite Palette an Rammschutz-Profilen bietet für jeden Bedarf und jeden Standort eine perfekte Wandschutzlösung, die dazu beiträgt, Ihre Räumlichkeiten in einwandfreiem Zustand zu halten.

Langlebige Acrovyn Profile sind in einer Vielzahl von Ausformungen und Dimensionen erhältlich, um Ihren ästhetischen und funktionellen Schutzanforderungen gerecht zu werden.

Starke, doppelwandige Profile aus durchgefärbtem Acrovyn mit strukturierter Oberfläche halten den Anprallschäden stand. Es treten keine Abnutzungserscheinungen auf und die Profile sind leicht zu reinigen.

Dank unserer modernen Farb- und Dekor-Palette lassen sie sich optimal mit anderen Inneneinrichtungselementen in Ihren Gebäuden kombinieren.

ANWENDUNGSBEREICHE:

- Flure mit häufigen Wagen- oder Bettbewegungen
- Produktionsbereiche und Labore
- Funktionsbereiche in vielerlei Bereichen wie Einzelhandel und Hotel
- Rezeptionen und Wartebereiche

 www.c-sgroup.de/408



- 1 Rammschutz-Profile SCR-80M
Seite 96
- 2 Kantenschutz-Profile SM-20
Seite 64
- 3 Türdrücker-Schutz
Seite 142
- 4 Tür-Trittschutz
Seite 142
- 5 Rammschutz-Profile SCR-150N
Seite 102



SCR-80

Das Acrovyn Rammschutz-Profil gibt bei Aufprall nach und kehrt dann wieder in die ursprüngliche Form zurück.

Die strukturierte Oberfläche trägt dazu bei, die Sichtbarkeit von Kratzern und Abnutzungserscheinungen zu minimieren.

Ein durchgängiges Befestigungs-Profil aus Aluminium mit einem weiteren innenliegenden Feder-Profil, absorbiert die Aufprallenergie und leitet sie über die Länge des Rammschutzes ab.



Acrovyn® Rammschutz-Profile



SCR-80

● Acrovyn ● Acrovyn PVC-Free

Höhe: 203 mm

Nutzungsklasse: Schwere/
Mittlere Belastung

Seite 96



SCR-50

● Acrovyn ● Acrovyn PVC-Free

Höhe: 127 mm

Nutzungsklasse: Schwere/
Mittlere Belastung

Seite 97



SCR-170

● Acrovyn

Höhe: 150 mm

Nutzungsklasse: Schwere/
Mittlere Belastung

Seite 98



SCR-200

● Acrovyn

Höhe: 203 mm

Nutzungsklasse: Schwere/
Mittlere Belastung

Seite 99



HCR-200

● Acrovyn

Höhe: 203 mm

Nutzungsklasse:
Extreme Belastung

Seite 100



SCR-150N

● Acrovyn PVC-Free

Höhe: 152 mm

Nutzungsklasse: Schwere/
Mittlere Belastung

Seite 102



BG-10

● Acrovyn ● Acrovyn PVC-Free

Höhe: 102 mm

Nutzungsklasse: Mittlere
Belastung

Seite 103



TP

● Acrovyn

Höhe: 300, 200, 150, 100 mm

Nutzungsklasse: Mittlere
Belastung

Seite 104

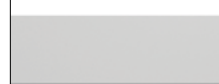

FR-225

● Acrovyn ● Acrovyn PVC-Free

Höhe: 57 mm

Nutzungsklasse: Leichte
Belastung

Seite 105



ACROVYN®

● Acrovyn ● Acrovyn PVC-Free

Rammschutz-Profil SCR-80

203 mm hohes, gewölbtes Rammschutz-Profil, das eine moderne Ästhetik und einen umfassenden Aufprallschutz für Bereiche mit hohem Verkehrsaufkommen bietet.

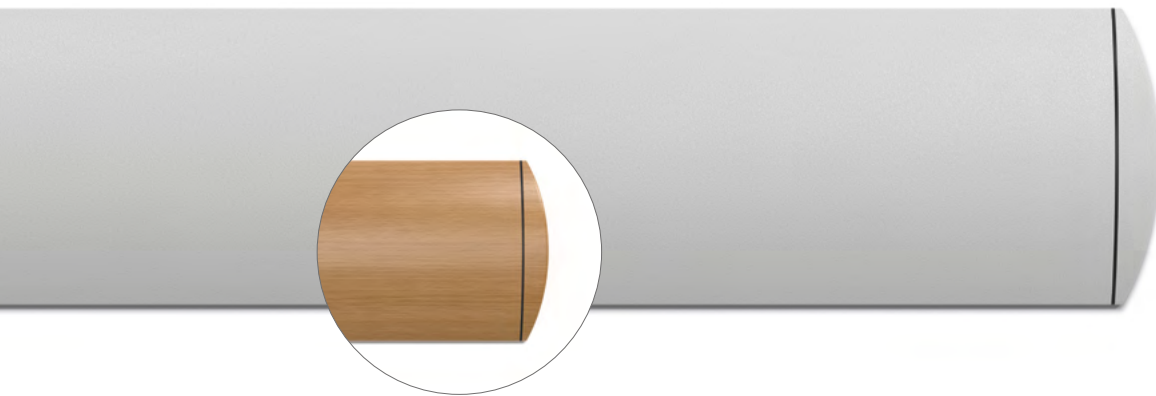

Schwere/Mittlere Belastung

www.c-sgroup.de/384

- Schlagfestes Rammschutz-Profil mit strukturierter Oberfläche über durchgehendem Befestigungsprofil (hohe Belastung) oder einzelnen Clips (mittlere Belastung) aus Aluminium für festen Sitz.
- Innenliegendes Feder-Profil sorgt als zusätzliches Stoßpolster für einen besonders effektiven Aufprallschutz.
- Erhältlich in verschiedenen Uni-Farben und Dekor-Oberflächen.

BEFESTIGUNGS-PROFIL

HOHE BELASTUNG

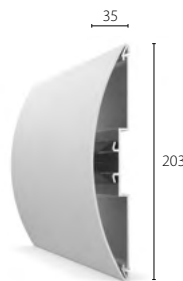

BEFESTIGUNGS-CLIPS

MITTLERE BELASTUNG

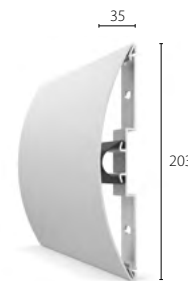

ACROVYN-VARIANTE	BEFESTIGUNGSPROFIL	BEFESTIGUNGSCLIPS
Acrovyn	SCR-80M	SCR-80
Acrovyn PVC-Free	SCR-80MN	SCR-80N

FARBEN & OBERFLÄCHE



Uni-Farben:
- 27 Acrovyn-Farben
- 15 Acrovyn PVC-Free-Farben



Oberflächen-Dekor:
Acrovyn - 6 Holz-, 3 Metall- und 3 Beton-Dekore



Oberfläche:
Strukturiert (Shadowgrain)

Siehe Farbfaltblatt **Seite 151–152**.

ZUBEHÖR

- Endstücke
- Außenecken
- Vertikale Akzentringe (optional) – Schwarz (Standard) oder Hellgrau

LÄNGE & BEFESTIGUNG

- Acrovyn – 4,0 m
Acrovyn PVC-Free – 3,0 m
- Befestigung mit max. 600 mm Abstand; Aluminium-Clips in Abständen von max. 600 mm.

ACROVYN®

● Acrovyn ● Acrovyn PVC-Free

Rammschutz-Profil SCR-50

127 mm hohes, gewölbtes Rammschutz-Profil für zuverlässigen Schutz in Bereichen, die anfällig für Aufprallschäden sind.



Schwere/Mittlere Belastung



www.c-sgroup.de/387

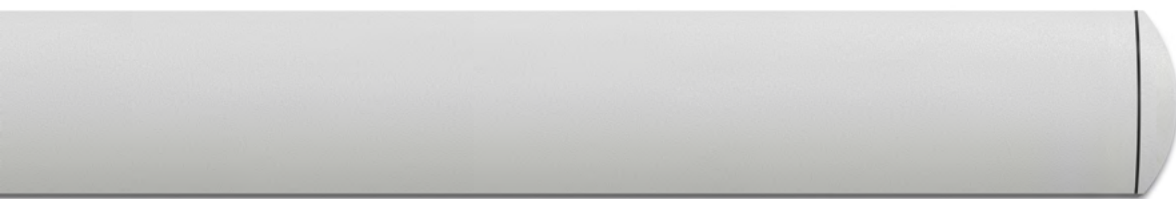

- Schlagfestes Rammschutz-Profil mit strukturierter Oberfläche über durchgehendem Befestigungsprofil (hohe Belastung) oder einzelnen Clips (mittlere Belastung) aus Aluminium für festen Sitz.
- Innenliegendes Feder-Profil sorgt als zusätzliches Stoßpolster für einen besonders effektiven Aufprallschutz.

BEFESTIGUNGS-PROFIL

HOHE BELASTUNG

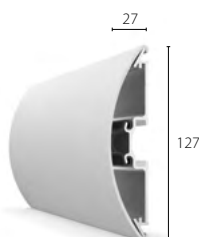

BEFESTIGUNGS-CLIPS

MITTLERE BELASTUNG

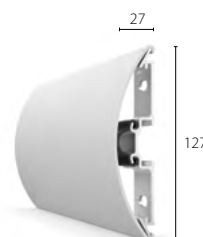

ACROVYN-VARIANTE	BEFESTIGUNGSPROFIL	BEFESTIGUNGSCLIPS
Acrovyn	SCR-50M	SCR-50
Acrovyn PVC-Free	SCR-50MN	SCR-50N

FARBEN & OBERFLÄCHE



Uni-Farben:
- 27 Acrovyn-Farben
- 15 Acrovyn PVC-Free-Farben



Oberfläche:
Strukturiert (Shadowgrain)

Siehe Farbfaltblatt **Seite 152**.

ZUBEHÖR

- Endstücke
- Außenecken
- Vertikale Akzentringe (optional) – Schwarz (Standard) oder Hellgrau

LÄNGE & BEFESTIGUNG

- Acrovyn – 4,0 m
Acrovyn PVC-Free – 3,0 m
- Befestigung mit max. 600 mm Abstand; Aluminium-Clips in Abständen von max. 600 mm.

ACROVYN®

Rammschutz-Profil SCR-170

● Acrovyn

170 mm hohes, gewölbtes Rammschutz-Profil mit glatter Oberfläche, das unverzichtbaren Aufprallschutz in hygienisch sensiblen Bereichen bietet.



Schwere/Mittlere Belastung

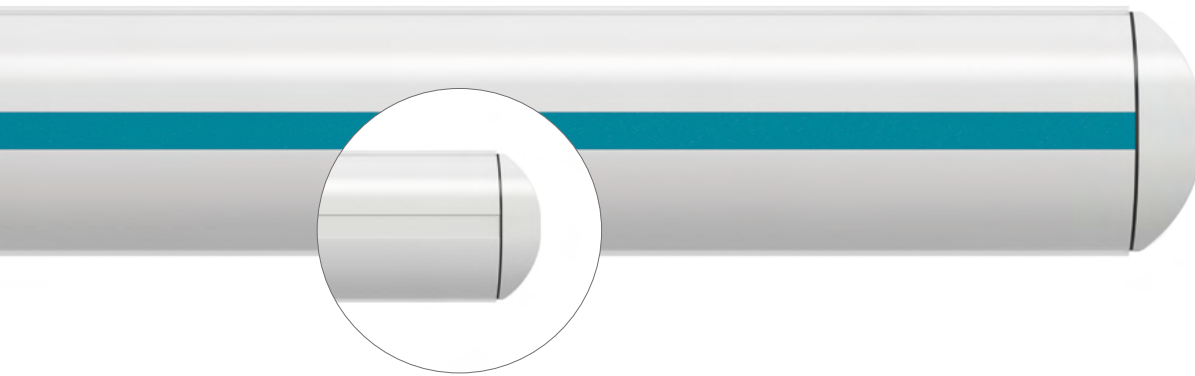

2-farbig

www.c-sgroup.de/6867

- Schlagfestes, glattes Rammschutz-Profil über durchgängigem innerem Feder-Profil mit einzelnen Befestigungsclips aus Aluminium als Standard für hohe Belastung.
- Variante ohne inneres Feder-Profil mit einzelnen Befestigungsclips aus Aluminium für mittlere Beanspruchung.
- Flexible Ober-/Unterkantendichtungen für eine hygienische Oberfläche.
- Zierstreifen in der Mitte des Profils in anderen Farben optional als Orientierungs- oder Design-Merkmal.

DOPPELWANDIG MIT FEDER-PROFIL INNEN

HOHE BELASTUNG

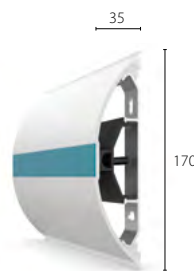

SCR-170

EINWANDIGE AUSFÜHRUNG

MITTLERE BELASTUNG

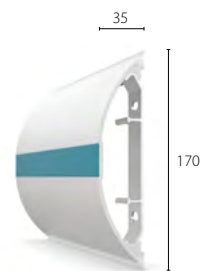

SCR-170E

FARBEN & OBERFLÄCHE



Uni-Farben:

- Abdeckung: 27 Acrovyn-Farben
- Zierstreifen: 36 Acrovyn-Farben



Oberfläche:

- Rammschutz-Profil - glatt
- Zierstreifen - strukturiert (Suede)

ZUBEHÖR

- Endstücke
- Außenecken
- Vertikale Akzentringe (optional) – Schwarz (Standard) oder Hellgrau
- Zierstreifen (optional)

LÄNGE & BEFESTIGUNG

- Acrovyn – 4,0 m
- Befestigungsclips im Abstand von max. 600 mm an der Wand montieren.

Siehe Farbfaltblatt **Seiten 150** (Zierstreifen) **und 152** (Abdeckung).

ACROVYN®

● Acrovyn

Rammschutz-Profil SCR-200

203 mm hohes, klassisch flaches Rammschutz-Profil zur Vermeidung von Wandschäden in stark frequentierten Einrichtungen.



Schwere/Mittlere Belastung



www.c-sgroup.de/2524



- Schlagfestes Rammschutz-Profil mit strukturierter Oberfläche über durchgängigem innerem Befestigungsprofil aus Aluminium als Standard für hohe Belastung.
- Version ohne durchgängiges Befestigungsprofil mit einzelnen Befestigungsclips aus Aluminium für mittlere Beanspruchung.
- Äußeres Rammschutz-Profil auf unterem Befestigungs-Profil mit 2 weiteren innenliegenden Feder-Profilen sorgt für einen effektiven Aufprallschutz.

BEFESTIGUNGS-PROFIL

HOHE BELASTUNG

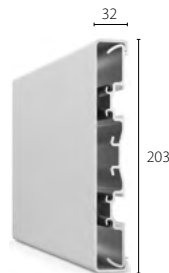

SCR-200M

BEFESTIGUNGS-CLIPS

MITTLERE BELASTUNG



SCR-200

FARBEN & OBERFLÄCHE



Uni-Farben:
- 27 Acrovyn-Farben



Oberfläche:
Strukturiert (Shadowgrain)

Siehe Farbfaltblatt **Seite 152**.

ZUBEHÖR

- Endstücke
- Außenecken

LÄNGE & BEFESTIGUNG

- Acrovyn – 4,0 m
- Befestigung mit max. 600 mm Abstand; Aluminium-Clips in Abständen von max. 600 mm.

ACROVYN®

● Acrovyn

Rammschutz-Profil HCR-200

203 mm hohes, klassisch flaches Rammschutz-Profil für Bereiche, die durch schwer beladene Wagen und andere Gegenstände stark beschädigt werden können.



Quick Lock



Extrem belastbar

www.c-sgroup.de/2534

- Schlagfestes Rammschutz-Profil mit strukturierter Oberfläche über durchgängigem innerem Befestigungsprofil aus Aluminium als Standard für extreme Belastung.
- Äußeres Rammschutz-Profil auf unterem Befestigungs-Profil mit 3 weiteren innenliegenden Feder-Profilen sorgt für einen effektiven Anprallschutz.
- Zur einfachen Montage und Wartung auf Quick-Lock-Haltern montiert.
- Endstücke, die für zusätzlichen Schutz zur Wand zurückgeführt werden.

QUICK LOCK HALTER

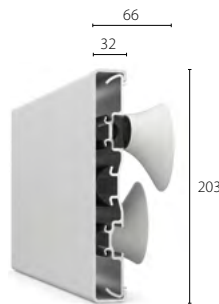

HCR-200

FARBEN & OBERFLÄCHE



Uni-Farben:
- 27 Acrovyn-Farben



Oberfläche:
Strukturiert (Shadowgrain)

Siehe Farfaltblatt **Seite 152**.

ZUBEHÖR

- Endstücke
- Außenecken
- Quick-Lock-Halter

LÄNGE & BEFESTIGUNG

- Acrovyn – 4,0 m
- Halter im Abstand von max. 600 mm an der Wand montieren. Befestigung in Leichtbauwand mit gesonderter Unterkonstruktion (Blech-/ oder Holztraverse bevorzugt) oder am Ständerwerk.



ACROVYN®

● Acrovyn PVC-Free

Rammschutz-Profil SCR-150N

152 mm hohes, klassisches Rammschutz-Profil für hochbelastbaren Schutz in Bereichen, die anfällig für Aufprallschäden sind.



Schwere/Mittlere Belastung

www.c-sgroup.de/389

- Schlagfestes Rammschutz-Profil mit strukturierter Oberfläche über durchgängigem innerem Befestigungsprofil aus Aluminium als Standard für hohe Belastung.
- Variante ohne inneres Feder-Profil mit einzelnen Befestigungsclips aus Aluminium für mittlere Belastung.
- Äußeres Rammschutz-Profil auf unterem Befestigungs-Profil mit einem weiteren innenliegenden Feder-Profil sorgt für einen effektiven Anprallschutz.

BEFESTIGUNGS-PROFIL

HOHE BELASTUNG

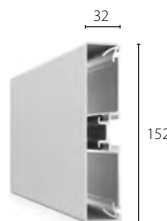

SCR-150MN

BEFESTIGUNGS-CLIPS

MITTLERE BELASTUNG

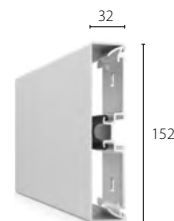

SCR-150N

FARBEN & OBERFLÄCHE



Uni-Farben:
- 15 Acrovyn PVC-Free-Farben



Oberfläche:
Strukturiert (Shadowgrain)

Siehe Farbfaltblatt **Seite 152**.

ZUBEHÖR

- Endstücke
- Außenecken

LÄNGE & BEFESTIGUNG

- Acrovyn PVC-Free – 3,0 m
- Befestigung mit max. 600 mm Abstand; Aluminium-Clips in Abständen von max. 600 mm.

ACROVYN®

● Acrovyn ● Acrovyn PVC-Free

Rammschutz-Profil **BG-10**

102 mm hohes, vorgewölbtetes Rammschutz-Profil, das Rollenfahrzeuge von der Wand fernhält. Wird oft auf Bodenhöhe in Kombination mit Handläufen oder anderen Rammschutzelementen verwendet.



Mäßig belastbar



www.c-sgroup.de/2535



- Rammschutz-Profil vorgewölbt mit stukturierter Oberfläche über durchgängigem Befestigungsprofil aus Aluminium für mäßige Belastung.
- Großes Rundprofil, das bei Anstoß nachgibt und in die Ausgangslage zurück springt.
- Montiert auf Abstandshaltern für zusätzlichen Abstand von der Wand.

MONTAGE AUF ABSTANDHALTER

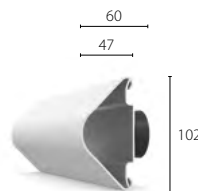

ACROVYN-VARIANTE	MONTAGE AUF ABSTANDHALTER
Acrovyn	BG-10
Acrovyn PVC-Free	BG-10N

FARBEN & OBERFLÄCHE



Uni-Farben:

- 27 Acrovyn-Farben
- 15 Acrovyn PVC-Free-Farben



Oberfläche:

Strukturiert (Shadowgrain)

Siehe Farbfaltblatt **Seite 152**.

ZUBEHÖR

- Endstücke
- Außenecken

LÄNGE & BEFESTIGUNG

- Acrovyn – 4,0 m
Acrovyn PVC-Free – 3,0 m
- Durchgängiges Befestigungsprofil im Abstand von max. 600 mm an der Wand montieren.

ACROVYN®

Rammschutz-Streifen TP

● Acrovyn

100 bis 300 mm hohe, ebene Rammschutz-Streifen, die die Wände vor Schrammen, Kratzern und Abtragungen durch Fußgängerverkehr, Stühle oder leichte Wagen schützen.



Mäßig belastbar

www.c-sgroup.de/390

- 3 mm starke, strukturierte und durchgefärbte Streifen.
- Gerundete Außenkanten in stukturierter und robuster Oberfläche zum Übergang an die Wand.
- Vier Höhen zur Anpassung an die Projektanforderungen
- Einfache Montage mit Klebeband oder Klebstoff

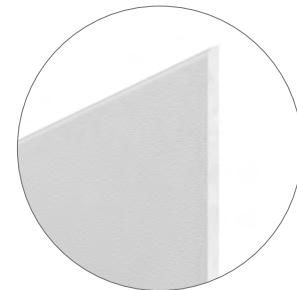
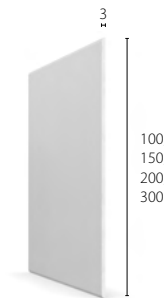

Abgerundete Ober- und Unterkanten zum Anpassen des Profils an die Wand

ACROVYN-VARIANTE	100 mm HOCH	150 mm HOCH	200 mm HOCH	300 mm HOCH
Acrovyn	TP-100	TP-150	TP-200	TP-300

FARBEN & OBERFLÄCHE



Uni-Farben:
- 27 Acrovyn-Farben



Oberfläche:
Strukturiert (Shadowgrain)

Siehe Farbfaltblatt **Seite 152**.

ZUBEHÖR

- Vorgefertigte Innen- oder Außenecken können auf Bestellung geliefert werden.
- Schaumstoffklebeband (kann bei Bedarf werkseitig angebracht werden)
- Montagekleber

LÄNGE & BEFESTIGUNG

- Acrovyn – 4,0 m
- Installation mit selbstklebendem Schaumstoffband oder Montagekleber

ACROVYN®

● Acrovyn ● Acrovyn PVC-Free

Rammschutz-Profil FR-225

57 mm hohe, leicht gewölbte Rammschutz-Profil-Leiste für leicht belastbaren Schutz für Wände und Türen.



Leicht belastbar



www.c-sgroup.de/388



- Acrovyn über durchgängiger Aluminium-Halterung
- Leicht gewölbtes, flaches Profil
- Äußeres Acrovyn Rammschutz-Profil auf unterem Befestigungs-Profil federt den Aufprall ab.

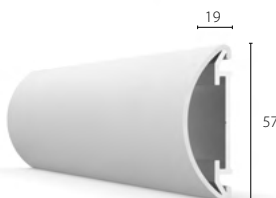

ACROVYN-VARIANTE	BEFESTIGUNGSPROFIL
Acrovyn	FR-225
Acrovyn PVC-Free	FR-225N

FARBEN & OBERFLÄCHE



Uni-Farben:

- 27 Acrovyn-Farben
- 15 Acrovyn PVC-Free-Farben



Oberfläche:

Strukturiert (Shadowgrain)

Siehe Farbfaltblatt **Seite 152**.

ZUBEHÖR

- Endstücke
- Außenecken
- Vertikale Akzentringe (optional) – Schwarz (Standard) oder Hellgrau

LÄNGE & BEFESTIGUNG

- Acrovyn – 4,0 m
Acrovyn PVC-Free – 3,0 m
- Durchgängiges Befestigungsprofil im Abstand von max. 600 mm an der Wand montieren.

Acrovyn®

Bett-Anstoßprofile

Die Bett-Anstoßprofile bieten Schutz vor Beschädigungen an Wand und Geräten durch das Kopfteil der Betten.

Anwendungsbereiche sind medizinische Einrichtungen, in denen Patientenbetten häufig verschoben oder verstellt werden. Um allen Schutzerfordernungen gerecht zu werden, sind zahlreiche Ausführungen sowohl zur Montage direkt auf Wandoberflächen, mit Halter oder mit Konsole für größeren Abstand.

Überall dort, wo eine langlebige, wischfeste Wandoberfläche oder eine individuelle Gestaltung in Schlafbereichen gewünscht wird, bieten unsere einfarbigen oder maßgeschneiderten Acrovyn by Design-Platten eine attraktive und langlebige Oberfläche.

ANWENDUNGSBEREICHE:

- Krankenhausstationen, Krankenzimmer und Intensivstationen
- Pflegeheime
- Hotelzimmer



 www.c-sgroup.de/2564



- 1 Bett-Anstoßprofil BL-10V
Seite 112
- 2 Acrovyn by Design Platten
Seite 50
- 3 Bett-Anstoßprofil BL-4C
Seite 113



Die widerstandsfähigen Acrovyn by Design Wandgestaltungen ermöglichen eine individuelle Gestaltung von Schlafbereichen und schaffen so eine wohltuende Umgebung die eine Genesung unterstützt ("Healing Architecture").

Das große abgerundete Profil gibt bei Aufprall nach und kehrt dann wieder in seine ursprüngliche Form zurück. Die strukturierte Oberfläche trägt dazu bei, die Sichtbarkeit von Kratzern und Abnutzungserscheinungen zu minimieren.

Das durchgängige Aluminiumprofil sorgt für Stabilität und Abstandhalter halten das Profil von der Wand fern.





Acrovyn® Bett-Anstoßprofile

BL-10H

● Acrovyn ● Acrovyn PVC-Free

Art: Horizontal, einzeln

Montage: Abstandhalter
oder Konsole

Nutzungsklasse: Mittlere
Belastung

Seite 110



BL-40V

● Acrovyn Bakterizid

Art: Vertikal, paarweise

Montage: Konsole

Nutzungsklasse: Mittlere
Belastung

Seite 111



BL-10V

● Acrovyn ● Acrovyn PVC-Free

Art: Vertikal, paarweise

Montage: Abstandhalter
oder Konsole

Nutzungsklasse: Mittlere
Belastung

Seite 112



BL-4C

● Acrovyn ● Acrovyn PVC-Free

Art: Vertikal, paarweise

Montage: Quick Lock Halter
oder Konsole

Nutzungsklasse: Extreme
Belastung

Seite 113



Flache Bett-Anstoßprofile

Art: Stoßfeste Platten,
einfarbig und individuell
gestaltete Ausführungen

Montage: Klebstoff

Seite 114



 www.c-sgroup.de/2564

ACROVYN®

● Acrovyn ● Acrovyn PVC-Free

Bett-Anstoßprofile BL-10H

Horizontales Bett-Anstoßprofil zur Vermeidung von Schäden an Wand und Geräten durch häufig bewegte Betten.



Mäßig belastbar



www.c-sgroup.de/2564

- Bett-Anstoßprofil mit stukturierter Oberfläche über durchgängigem Befestigungsprofil aus Aluminium für mäßige Belastung
- Stoßabsorbierendes Profil, das bei Aufprall nachgibt
- Auf Abstandhalter montiert oder in kundenspezifischer Länge, pulverbeschichtete Aluminium-Konsolen
- Lieferung als Bausatz zur einfachen Installation

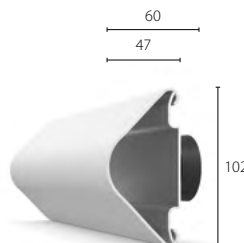
MONTAGE AUF ABSTANDHALTER

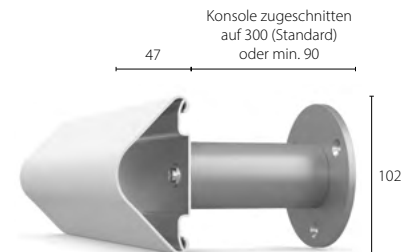

MONTAGE AUF KONSOLE



ACROVYN-VARIANTE	MONTAGE AUF ABSTANDHALTER	MONTAGE AUF KONSOLE
Acrovyn	BL-10H	BL-10HE
Acrovyn PVC-Free	BL-10HN	BL-10HEN

FARBEN & OBERFLÄCHE



- Uni-Farben:**
- 27 Acrovyn-Farben
 - 15 Acrovyn PVC-Free-Farben



- Oberfläche:**
- Strukturiert (Shadowgrain)

Siehe Farbfaltblatt **Seite 152**.

ZUBEHÖR

- Lieferung erfolgt zugeschnitten mit Endstücken und Montagezubehör

LÄNGE & BEFESTIGUNG

- **Profil:** 1100 mm Standard (inkl. Endstücke); 1600 mm max.
- **Konsole:** 300 mm lang oder entsprechend zugeschnitten (min. 90 mm)
- Halter/Konsole im Abstand von max. 400 mm an der Wand montieren. Befestigung in Leichtbauwand mit gesonderter Unterkonstruktion (Blech-/ oder Holztraverse bevorzugt) oder am Ständerwerk.

ACROVYN®

● Acrovyn Bakterizid

Bett-Anstoßprofile BL-40V

Zwei rohrförmige Acrovyn Bett-Anstoßprofile, die dem Schutz von Wänden vor Schäden durch oft bewegte oder höhenverstellbare Betten dienen.



Mäßig belastbar



Zertifiziertes Bakterizid



www.c-sgroup.de/8515

- Ein Paar rohrförmige, dezente Bett-Anstoßprofile mit einem Ø von 40 mm
- Glatte Oberfläche mit Zusatz eines Bakterizids, ideal für hygienische Umgebungen (getestet nach ISO 22196 siehe **Seite 10**)
- Durchgängiges Befestigungsprofil aus Aluminium zur Stabilisierung
- Auf Edelstahlkonsolen montiert
- Lieferung als Bausatz zur einfachen Installation

AUF KONSOLE MONTIERT



BL-40V

FARBEN & OBERFLÄCHE

 Uni-Farben:
- 27 Acrovyn-Farben

 Oberfläche: Glatt

Siehe Farbfaltblatt **Seite 152**.

ZUBEHÖR

- Lieferung erfolgt zugeschnitten inklusive Endkappen und Haltern
- Horizontale Akzentringe (optional)
– Schwarz (Standard) oder Hellgrau

LÄNGE & BEFESTIGUNG

- 700 mm Standard (inkl. Endkappen); Edelstahlkonsolen sorgen für einen Gesamtabstand von 104 mm zur Wand
- Edelstahlkonsole im Abstand von max. 500 mm an der Wand montieren. Befestigung in Leichtbauwand mit gesonderter Unterkonstruktion (Blech-/ oder Holztraverse bevorzugt) oder am Ständerwerk.

ACROVYN®

● Acrovyn ● Acrovyn PVC-Free

Bett-Anstoßprofile BL-10V

Paarweise vertikale Bett-Anstoßprofile für Anwendungen, bei denen Betten häufig bewegt und in der Höhe verstellt werden.



Mäßig belastbar



www.c-sgroup.de/2568

- Schlagfeste, strukturierte Abdeckung über durchgehendem Befestigungsprofil aus Aluminium
- Stoßabsorbierendes äußeres Profil aus Acrovyn, das bei Aufprall nachgibt
- Montiert auf Abstandhalter oder in kundenspezifischer Länge, auf pulverbeschichteten Konsolen aus Aluminium.
- Lieferung als Bausatz zur einfachen Installation

MONTAGE AUF ABSTANDHALTER

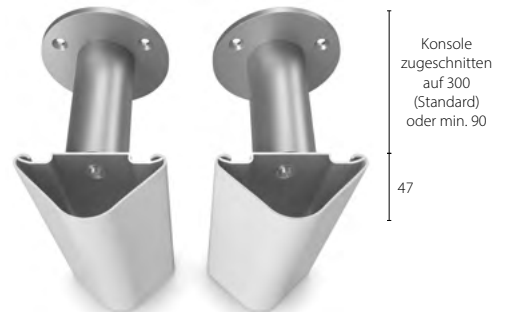

MONTAGE AUF KONSOLE



ACROVYN-VARIANTE	MONTAGE AUF ABSTANDHALTER	MONTAGE AUF KONSOLE
Acrovyn	BL-10V	BL-10VE
Acrovyn PVC-Free	BL-10VN	BL-10VEN

FARBEN & OBERFLÄCHE



Uni-Farben:

- 27 Acrovyn-Farben
- 15 Acrovyn PVC-Free-Farben



Oberfläche:

Strukturiert (Shadowgrain)

Siehe Farbfaltblatt **Seite 152**.

ZUBEHÖR

- Lieferung erfolgt zugeschnitten mit Endstücken und Montagezubehör

LÄNGE & BEFESTIGUNG

- 700 mm Standard (inkl. Endstücke); Konsole 300 mm lang oder kundenspezifisch zugeschnitten (mind. 90 mm)
- Konsole im Abstand von max. 500 mm an der Wand montieren. Befestigung in Leichtbauwand mit gesonderter Unterkonstruktion (Blech-/ oder Holztraverse bevorzugt) oder am Ständerwerk.

ACROVYN®

● Acrovyn ● Acrovyn PVC-Free

Bett-Anstoßprofile BL-4C

Vertikales Bett-Anstoßprofil paarweise zur Vermeidung von Schäden an Wand und Geräten durch häufig bewegte Betten.



Quick Lock



Extrem belastbar



www.c-sgroup.de/2571

- Schlagfestes, äußeres Profil aus Acrovyn über durchgehendem Befestigungsprofil aus Aluminium.
- Äußeres Profil aus Acrovyn und innenliegendes, durchgängiges Stoßprofil sorgen für den stärksten Aufprallschutz.
- Montiert auf Quick Lock Haltern oder pulverbeschichteten Konsolen aus Aluminium in kundenspezifischer Länge
- Lieferung als Bausatz zur einfachen Installation

QUICK LOCK HALTER

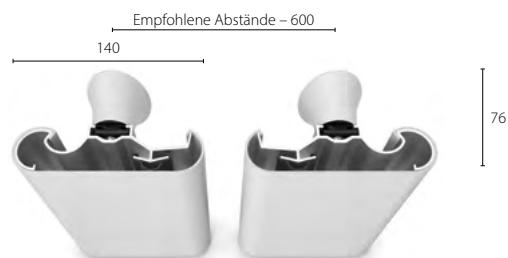

MONTAGE AUF KONSOLE



ACROVYN-VARIANTE	QUICK LOCK HALTER	MONTAGE AUF KONSOLE
Acrovyn	BL-4C	BL-4CE
Acrovyn PVC-Free	BL-4CN	BL-4CEN

FARBEN & OBERFLÄCHE

- Uni-Farben:
 - 27 Acrovyn-Farben
 - 15 Acrovyn PVC-Free-Farben
- Oberfläche:
 - Strukturiert (Shadowgrain)

Siehe Farbfaltblatt **Seite 152**.

ZUBEHÖR

- Lieferung erfolgt zugeschnitten inklusive Endstücken und Haltern
- Horizontale Akzentringe (optional)
 - Schwarz (Standard) oder Hellgrau

LÄNGE & BEFESTIGUNG

- 700 mm Standard (inkl. Endstücke); Konsole 300 mm lang oder kundenspezifisch zugeschnitten (mind. 90 mm)
- Quick Lock-Halter/Konsole im Abstand von max. 350 mm an der Wand montieren. Befestigung in Leichtbauwand mit gesonderter Unterkonstruktion (Blech-/ oder Holztraverse bevorzugt) oder am Ständerwerk.

ACROVYN®

● Acrovyn ● Acrovyn PVC-Free

Flache Bett-Anstoßplatten

Platten aus Acrovyn by Design, Acrovyn PVC-Free oder Acrovyn können hinter Betten installiert werden und bieten eine maßgeschneiderte, dekorative und schützende Wandoberfläche.



Mäßig belastbar

www.c-sgroup.de/16633

- Einsatz in Umgebungen, in denen ein warmer persönlicher, wohnlicher Stil gewünscht ist.
- Kombinierbar mit anderen Bett-Anstoßprofilen
- In einer Vielzahl von Farben und Oberflächen sowie mit individuellen Motiven erhältlich.
- Größen je nach Projektanforderungen
- Wirtschaftlich und einfach zu installieren

ACROVYN-PLATTE ODER ACROVYN PVC-FREE-PLATTE



FARBEN & OBERFLÄCHE

Uni-Farben:

- 36 Acrovyn-Farben
- 36 Acrovyn PVC-Free-Farben

Oberflächen-Dekor:

Acrovyn - 6 Holz-, 3 Metall- und 3 Beton-Dekore

Acrovyn by Design:

Individuelle Fotos, Grafik oder Farben.

Oberfläche:

Strukturiert (Suede) oder Glatt (ausgewählte Acrovyn Farben)

ACROVYN BY DESIGN-PLATTEN INDIVIDUELLE FOTOS, GRAFIK ODER FARBEN



Siehe Farbfaltblatt **Seiten 150 und 151**



Rammschutz aus Edelstahl

Unsere Edelstahlmodelle bieten einen edlen und glänzenden Eindruck in Bereichen wie Hotel, Flughafen, Bahnhof und Handel.

Da sie von Natur aus hygienisch sind, eignen sie sich auch für Bereiche, in denen Sauberkeit von größter Bedeutung ist.

Das Angebot umfasst Optionen zum Schutz von Wänden, Ecken, Verglasungen und anderen Gebäudeelementen.

ANWENDUNGSBEREICHE:

- Küchen und Bereiche, in denen Essen serviert wird
- Labore
- Pharmazeutische Herstellung
- Herstellung von Lebensmitteln
- Einzelhandelsflächen
- Korridore mit regelmäßigem Rollverkehr
- Funktionsbereiche

 www.c-sgroup.de/16686



- 1 Rammschutz-Rohrprofil LLRSS für Bodennähe
Seite 122
- 2 Gewölbtes Rammschutz-Profil CRC-150
Seite 120



LLRSS

Rammschutz-Rohrprofil aus hoch belastbarem Edelstahl der Güteklasse 304L

Robuste Konsolen zur Boden- oder Wandmontage

Endstücke oder Endkappen aus Edelstahl können je nach Projektanforderungen definiert werden





Acrovyn® Edelstahl-Rammschutz-Profile

CRC-150

● Edelstahl



Höhe: 150 mm

Nutzungsklasse:
Hohe Belastung

Seite 120

CRS

● Edelstahl



Höhe: 100, 150, 200 mm

Nutzungsklasse:
Hohe Belastung

Seite 121

LLRSS

● Edelstahl



Höhe: 178 mm

Nutzungsklasse:
Extreme Belastung

Seite 122

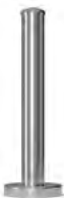

PP-76

● Edelstahl

Höhe: 900 mm

Nutzungsklasse:
Extreme Belastung

Seite 123



Edelstahl Kanten- schutz

● Edelstahl

Schenkel-Maße:
30, 50, 75 mm

Nutzungsklasse:
Hohe Belastung

Seite 124

Auch verfügbar:

HRS-6

● Edelstahl



Größe: 40 mm Ø
Handlauf

Halter: Edelstahl
Seite 79

Edelstahl-Platte

● Edelstahl



Stärke: 1 mm

Maße: 2500 x 1250 mm
Seite 44



 www.c-sgroup.de/16686

ACROVYN®

● Edelstahl

Rammschutz-Profil CRC-150

150 mm hohes, robustes, gewölbtes Rammschutz-Profil für besonders hygienische Anforderungen.

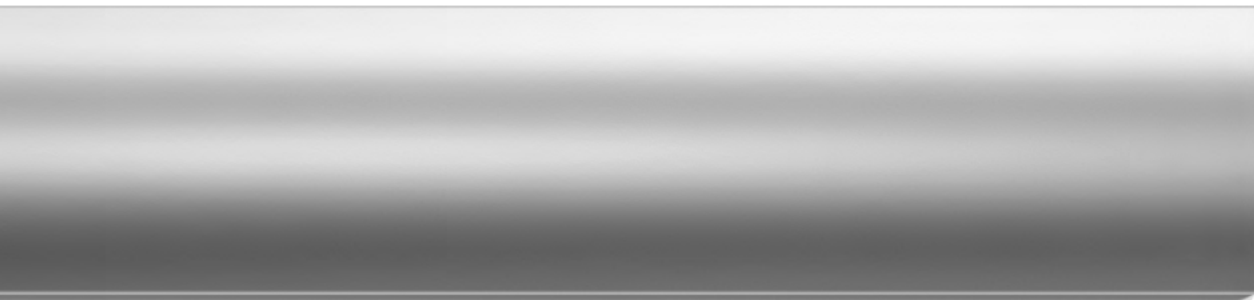

Hoch belastbar

www.c-sgroup.de/394

- Gewölbtes Rammschutz-Profil aus gebürstetem Edelstahl über durchgehendem Befestigungsprofil aus Aluminium für feste Stabilität.
- Endstücke sind zur Vereinfachung der Installation bereits auf die zugeschnittenen Profillängen geschweißt.

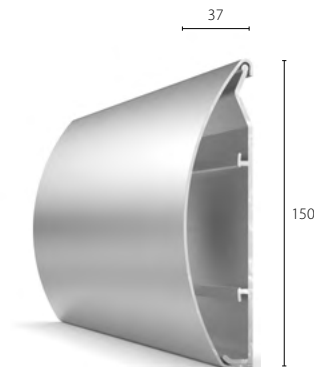

CRC-150

MATERIAL & OBERFLÄCHE



Material: Edelstahl der Güteklasse 304L



Oberfläche: Gebürstet

ZUBEHÖR

- Endstücke sind bereits auf die zugeschnittenen Profillängen geschweißt.

LÄNGE & BEFESTIGUNGEN

- Profillängen nach Zuschnittplan, max. 3,0 m
- Durchgängiges Befestigungsprofil im Abstand von max. 400 mm an der Wand montieren. Befestigung in Leichtbauwand mit gesonderter Unterkonstruktion (Blech-/ oder Holztraverse bevorzugt) oder am Ständerwerk.

ACROVYN®

● Edelstahl

Rammschutz-Profil CRS-Serie

Rechteckiges Kasten-Rammschutz-Profil in 3 Höhen aus Edelstahl, das hohe Widerstandsfähigkeit und Aufprallschutz bietet.



Hoch belastbar



www.c-sgroup.de/6869



- Kasten-Rammschutz-Profil aus gebürstetem Edelstahl.
- Je nach Projektanforderungen in 3 Höhen zu 100/150/200 mm erhältlich.
- Endstücke sind zur Vereinfachung der Installation bereits auf die zugeschnittenen Profillängen geschweißt.
- Montage mit vorgebohrten durchgehenden oder einzelnen Befestigungsprofilen/Clips.

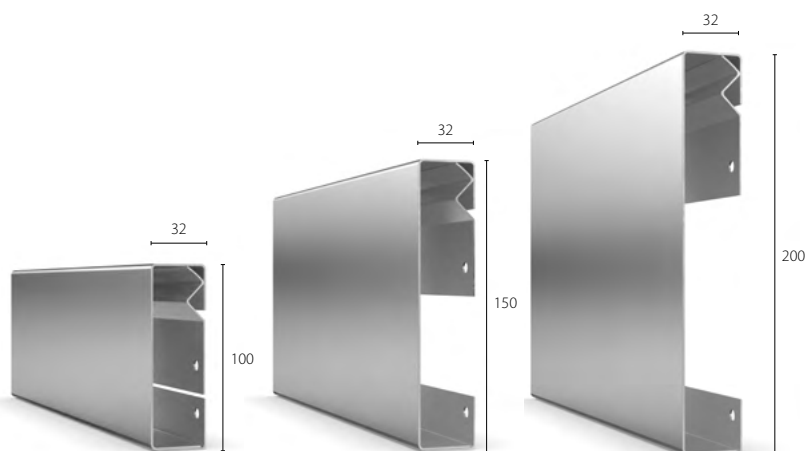

CRS-100

CRS-150

CRS-200

MATERIAL & OBERFLÄCHE



Material: Edelstahl der Güteklasse 304L



Oberfläche: Gebürstet

ZUBEHÖR

- Endstücke sind bereits auf die zugeschnittenen Schienenlängen geschweißt.
- Lieferung komplett mit oberen und unteren Befestigungsprofilen und/oder Clips.

LÄNGE & BEFESTIGUNG

- Profillängen nach Zuschnittplan, max. 3,0 m
- Lieferung von durchgehenden Befestigungsprofilen und/oder Clips, vorgebohrt in Längen entsprechend den Profilgrößen

ACROVYN®

● Edelstahl

Rammschutz-Profil LLRSS

51 mm \varnothing , robustes Rammschutz-Rohrprofil aus Edelstahl für bodennahe Montage als Schutz vor Verglasung und anderen Elementen.



Extrem belastbar

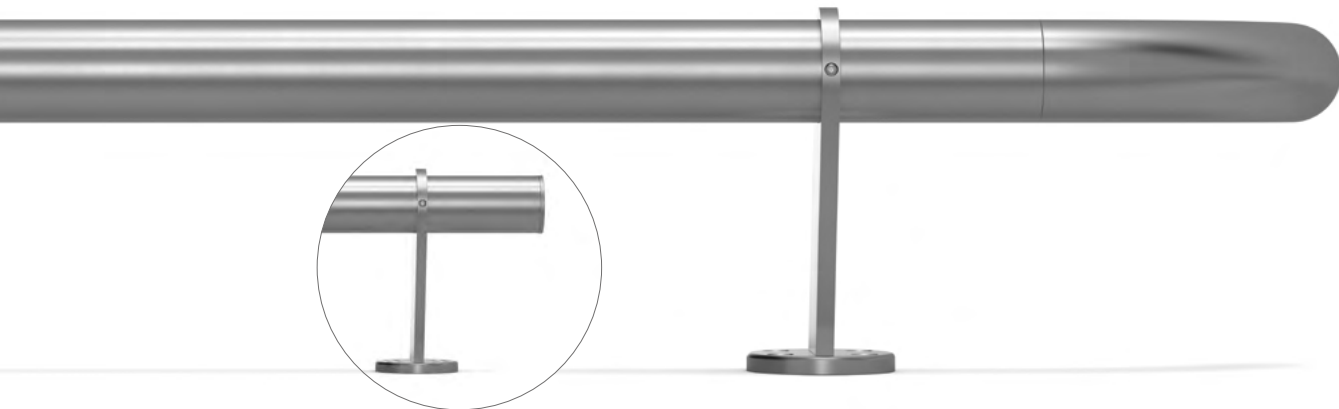

www.c-sgroup.de/395

- 51 mm \varnothing Edelstahl-Rohrprofil
- Montiert auf robusten Edelstahlkonsolen für zusätzliche Stabilität
- Zur Wand- oder Bodenmontage geeignet
- Rund geformte Rohrprofile zum Umfassen von Säulen und weiteren geschwungenen Elementen (Radius mind. 600 mm)

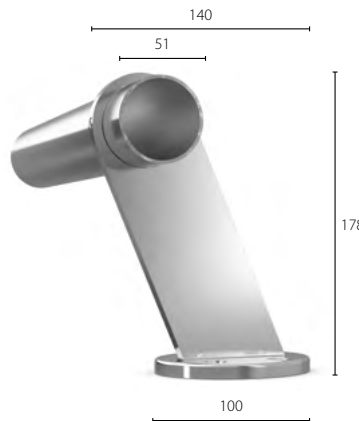
BODENMONTAGE

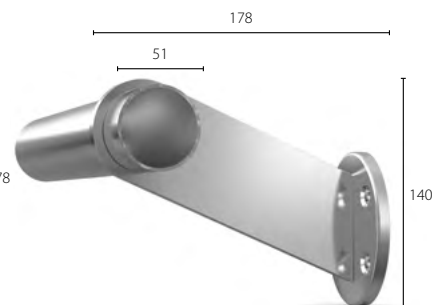

WANDMONTAGE



MATERIAL & OBERFLÄCHE



Material: Edelstahl der Güteklasse 304L



Oberfläche: Gebürstet

ZUBEHÖR

- Endstücke
- Endkappe
- Innen-/Außenecken
- Konsole für Boden-/Wandmontage

LÄNGE & BEFESTIGUNG

- Profillänge max 3,0 m
- Konsole bei max. 1000 mm Abstand

ACROVYN®

● Edelstahl

Rammschutz-Pylon PP-76

76 mm ø, extrem belastbarer Pfosten aus Edelstahl, der Bauteile, Geräte, Kanten und Türen durch das Umleiten von Rollfahrzeugen schützt.



Extrem belastbar



www.c-sgroup.de/2543



- Robuste Pfosten aus Edelstahl zur Bodenmontage
- Lieferung mit Abdeck-Rosette zum Verdecken der Befestigungen für einen glatten Abschluss.
- Verfügbar in verschiedenen Höhen je nach Anwendung (900 mm als Standard)
- Oberer Abschluss mit gewölbter Kappe aus Edelstahl

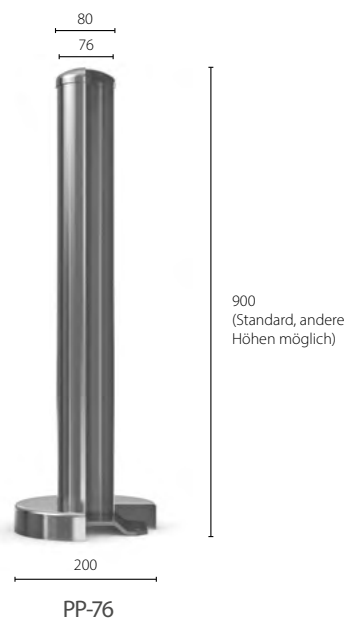

MATERIAL & OBERFLÄCHE LÄNGE & BEFESTIGUNG



Material: Edelstahl der Güteklasse 304L



Oberfläche: Gebürstet

• 900 mm hoch als Standard, andere Höhen möglich

ACROVYN®

● Edelstahl

Edelstahl Kantenschutz-Profile

90°-Kantenschutz-Winkel 3-fach gekantet mit runden Ecken, umlaufend entgratet, bietet hoch belastbaren Schutz für gefährdete Außenecken.

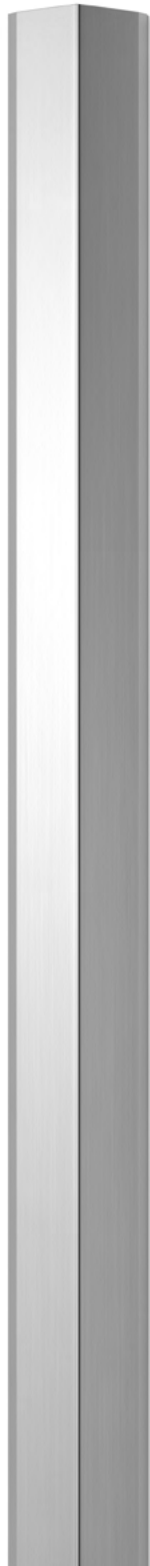

Hoch belastbar

www.c-sgroup.de/8505

- Hergestellt aus 1 mm dickem Edelstahl. Abweichende Stärke evtl. auf Anfrage.
- 3-fach gekantet mit leicht nach innen gebogenen Enden der Schenkel bewirken einen perfekten Sitz und Abschluss der Profilkanten am jeweiligen Untergrund.
- Je nach Projektanforderungen in drei Schenkelgrößen (30, 50, 75 mm) erhältlich.
- 90°-Ecken als Standard, andere Winkel möglich
- Befestigung mit Montagekleber, Verschraubung auf eigene Verantwortung ohne vorgebohrte Löcher.

90°-WINKEL ⁽¹⁾



	90° WINKEL ⁽¹⁾		
	30 mm SCHENKEL	50 mm SCHENKEL	75 mm SCHENKEL
Edelstahl	30A	50A	75A

MATERIAL & OBERFLÄCHE

● Material: Edelstahl der Güteklasse 304L

● Oberfläche: Gebürstet

LÄNGE & BEFESTIGUNG

- Profillängen: 3,0 m
- Installation mit Montagekleber (kann bei Bedarf geliefert werden) oder Verschraubung

⁽¹⁾ Kundenspezifische Winkel auf Anfrage möglich.



EPDM-Hartgummi -Rammschutz-Profile

Unser Wandschutzsortiment aus EPDM-Hartgummi verfügt über ausgezeichnete stoßdämpfende und wetterbeständige Eigenschaften und ist ideal für den Schutz von Funktionsbereichen sowie Produktions- und Lieferbereichen vor Schäden durch Fahrzeugverkehr, Einkaufswagen und Rollwagen geeignet.

Robuste EPDM-Hartgummi-Profile eignen sich sowohl für Innen- als auch für Außenbereiche und können direkt auf Beton, Stahl, Mauerwerk oder Holz befestigt werden.

ANWENDUNGSBEREICHE:

- Servicekorridore
- Funktionsbereiche
- Verladerampen
- Gepäckausgaben
- Lager
- Parkplätze

 www.c-sgroup.de/16687



- 1 200W50 mit optionalem Gefahrenband
Seite 130
- 2 100C
Seite 134
- 3 200W30
Seite 130
- 4 75C
Seite 134



1

2

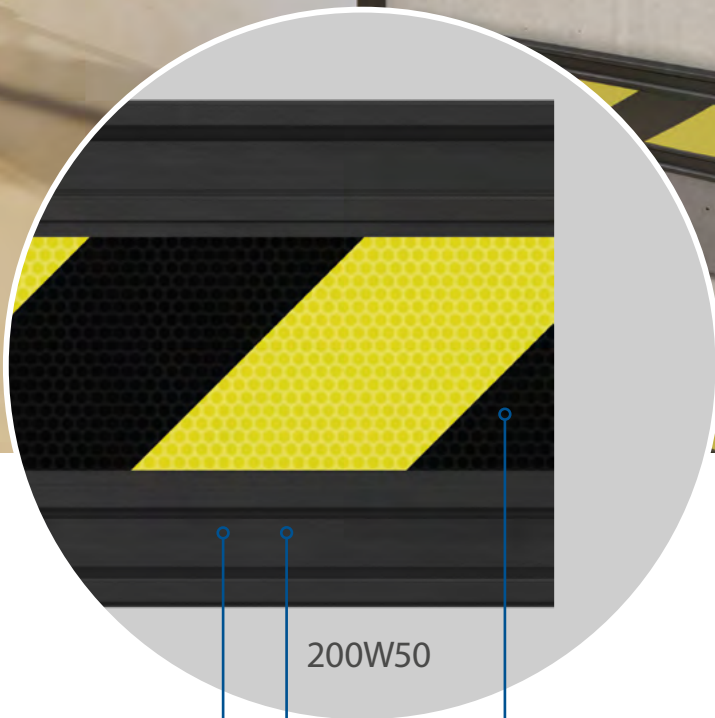

200W50

Hergestellt aus EPDM-Hartgummi für ausgezeichnete UV- und Witterungsbeständigkeit. Für Anwendungen im Innen- und Außenbereich geeignet.

Robuste Rammschutzkonstruktion, die in stark beanspruchten Bereichen Schutz vor extremen Belastungen bietet.

Optionales selbstklebendes Gefahrenband (weißes reflektierendes Band ebenfalls erhältlich).





Acrovyn® EPDM-Hartgummi-Rammschutz-Profile

200W

● EPDM-Hartgummi



Höhe: 220 mm

Nutzungsklasse:
Extreme Belastung

Siehe Seite 130

150W20

● EPDM-Hartgummi



Höhe: 150 mm

Nutzungsklasse:
Extreme Belastung

Siehe Seite 131

D-Form

● EPDM-Hartgummi



Höhe: 75.100 mm

Nutzungsklasse:
Extreme Belastung

Siehe Seite 132

60B

● EPDM-Hartgummi



Höhe: 60 mm

Nutzungsklasse:
Hohe Belastung

Siehe Seite 133



EPDM-Hartgummi Kantenschutz

● EPDM-Hartgummi



Höhe: 75.100 mm

Nutzungsklasse:
Extreme Belastung

Siehe Seite 134

 www.c-sgroup.de/16687

ACROVYN®

● EPDM-Hartgummi

Rammschutz-Profil 200W

200 mm hoher, dickes, extrem belastbares Rammschutz-Profil aus EPDM-Hartgummi, das selbst dem härtesten Aufprall in Funktions-, Liefer- und Parkbereichen standhält.

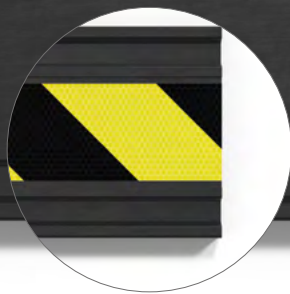

Extrem belastbar

www.c-sgroup.de/406

- Extrem belastbarer Rammschutz aus EPDM-Hartgummi in 2 Stärken (50 / 30 mm)
- Geeignet für Innen- und Außenanwendungen
- Einlage aus Gelb-schwarzer Gefahrenfolie oder weißer lichtreflektierende Folie (optional)
- Kann mit Bandstahl-Befestigung um runde Säulen anbracht werden.
- Außen- und Innenecken können durch Gehrungstöße vor Ort erreicht werden.

AUFGESETZTE MONTAGE



200W30



200W50

MATERIAL



Schwarzes EPDM-Hartgummi

ZUBEHÖR

- Einlage aus Gelb-schwarzer Gefahrenfolie oder weißer lichtreflektierende Folie (optional)



LÄNGE & BEFESTIGUNG

- Profillängen max. 3 m
- Befestigung im Abstand von max. 300 mm an der Wand montieren.

ACROVYN®

● EPDM-Hartgummi

Rammschutz-Profil 150W20

150 mm hoher, schlankes, sehr belastbares Rammschutz-Profil aus EPDM-Hartgummi zum Schutz von Wänden vor Beschädigungen durch Wagen, Karren und Fahrzeuge.



Extrem belastbar



www.c-sgroup.de/407



- Extrem belastbarer Rammschutz aus EPDM-Hartgummi in 1 Stärke (20 mm)
- Geeignet für Innen- und Außenanwendungen
- Die einrastbare, mittlere Abdeckleiste verdeckt die Befestigungen, so dass eine glatte, durchgängige Oberfläche entsteht.
- Lieferung mit mittig innenliegendem Aluminiumstreifen für eine stabile Wandbefestigung
- Außen- und Innenecken können durch Gehrungsstöße vor Ort erreicht werden.

AUFGESETZTE MONTAGE



150W20

MATERIAL



Schwarzes EPDM-Hartgummi

LÄNGE & BEFESTIGUNG

- Profillängen max. 3 m
- Befestigung im Abstand von max. 400 mm an der Wand montieren.

ACROVYN®

● EPDM-Hartgummi

Rammschutz-Profil D-Form

75 oder 100 mm hohes und dickes, extrem belastbares Rammschutz-Profil aus EPDM-Hartgummi, im Querschnitt in D-Form, für Innen- und Außenbereiche



Extrem belastbar

www.c-sgroup.de/408

- Extrem belastbares Rammschutz-Profil aus EPDM-Hartgummi
- Erhältlich in 2 Größen:
 - 68/75 mm
 - 90/100mm
- Geeignet für Innen- und Außenanwendungen
- Querschnitt mit Hohlraum im Inneren, der beim Aufprall zusammengedrückt wird und die Kräfte absorbiert
- Seitlicher Abschluss mit Endstopfen aus EPDM-Hartgummi und Stopfen-Abdeckungen (Optional).
- Außen- und Innenecken können durch Gehrungsstöße vor Ort hergestellt werden.

AUFGESETZTE MONTAGE

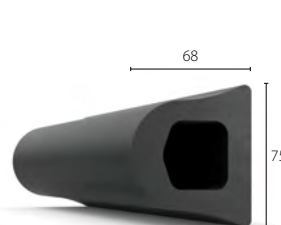

75D

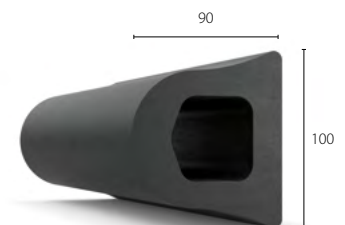

100D

MATERIAL



Schwarzes EPDM-Hartgummi

ZUBEHÖR

- Endstopfen
- Stopfen-Abdeckungen

LÄNGE & BEFESTIGUNG

- Profillängen: max 3 m
- Befestigung im Abstand von max. 400 mm an der Wand montieren. Die Abschnitte müssen vor Ort gebohrt werden oder können auf Sonderbestellung vorgebohrt.

ACROVYN®

● EPDM-Hartgummi

Rammschutz-Profil 60B

60 mm hohes, stark belastbares Rammschutz-Profil aus EPDM-Hartgummi, im Querschnitt in B-Form, für Innen- und Außenbereiche.



Hoch belastbar



www.c-sgroup.de/410

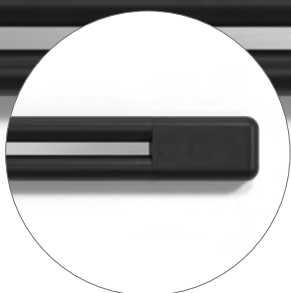

- Stark belastbares Rammschutz-Profil aus EPDM-Hartgummi in einer Größe: 60/30 mm.
- Durchgehendes Aluminium-Befestigungsband für stabilen Halt an der Wand
- Geeignet für Innen- und Außenanwendungen
- Außen- und Innenecken können durch Gehrungstöße vor Ort erreicht werden.

AUFGESETZTE MONTAGE

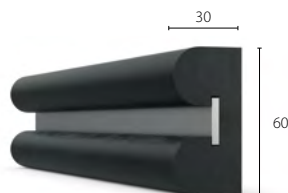

60B

MATERIAL



Schwarzes EPDM-Hartgummi

ZUBEHÖR

- Endkappen

LÄNGE & BEFESTIGUNG

- Profillängen: max 3 m
- Befestigung im Abstand von max. 400 mm an der Wand montieren.

ACROVYN®

● EPDM-Hartgummi

EPDM-Hartgummi-Kantenschutz-Profil

Extrem starker, einwandiger 90°-Kantenschutz-Profil aus EPDM-Hartgummi für extreme Belastungen durch Fahrzeuge und andere rollende Lasten für Innen- und Außenbereiche.



Extrem belastbar



www.c-sgroup.de/411

- Extrem belastbarer Kantenschutz aus EPDM-Hartgummi
- Erhältlich in 2 Größen: Schenkelbreite 100 / 75 mm
- Geeignet für Innen- und Außenanwendungen
- Montage mit Montagekleber oder mit Verschraubungen.
- Typ 100C hat an den Innenseiten deutliche Rillen, um eine bessere Haftung zu gewährleisten

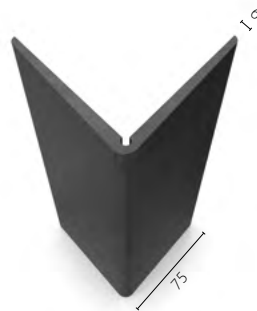
AUFGESETZTE MONTAGE

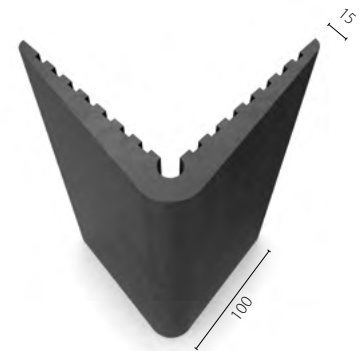

75C



100C

MATERIAL



Schwarzes EPDM-Hartgummi

LÄNGE & BEFESTIGUNG

- Profillängen: max. 3,0 m
- Befestigung mit vollflächiger Verklebung oder Verschraubung im Abstand von max. 300 mm an der Wand montieren.

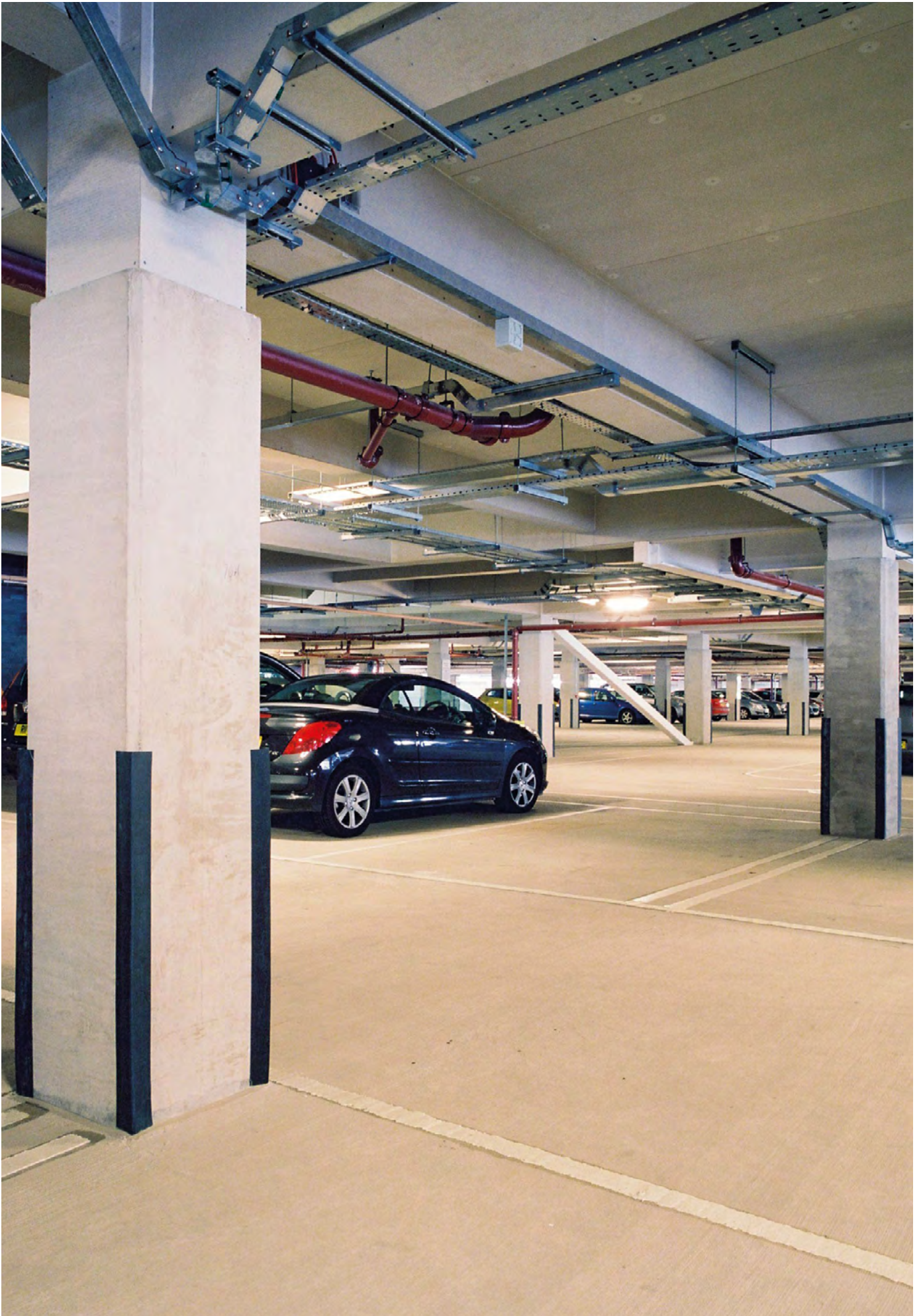

Acrovyn® Türschutz

Türblatt und Türzarge sind die beiden Bauteile, die am anfälligsten sind für äußerliche Beschädigungen. Sie erfordern eine häufige und regelmäßige Reparatur oder sogar einen kompletten Austausch innerhalb der Lebensdauer eines Gebäudes.

Holzurniere oder Hochdrucklaminat (HPL) halten einfach nicht den gleichen Beanspruchungen stand wie langlebiges Acrovyn. Unsere stoßfeste Acrovyn Platte schützt Türen in Tausenden von Einrichtungen weltweit und spart so Geld für Wartung und kostspielige Reparaturen.

Unsere Türschutzlösungen, die aus Platten und/oder geformten Elementen bestehen, können verschiedene Tür- und Türzargentypen und -größen abdecken.

Das Produkt ist in zahlreichen Uni-Farben, Holzmaserungen, Metall- und Betonoberflächen oder mit Acrovyn by Design erhältlich, um Ihren Türschutz ganz nach Wunsch zu gestalten.

ANWENDUNGSBEREICHE:

- Innenräume mit hohem Verkehrsaufkommen in einer Vielzahl von Branchen, vom Gesundheits- und Bildungswesen bis hin zu Einzelhandel und Flughäfen
- Neue und aufbereitete Türen



 www.c-sgroup.de/16726



- 1 Halbmond-Drückerplatte aus 2 mm Acrovyn Platte
Seite 142
- 2 Türschutz in halber Höhe aus 2 mm Acrovyn Platte mit Wellenschnitt
Seite 142
- 3 Rammschutz-Profil-Streifen TP-200
Seite 104
- 4 Türverkleidung in voller Höhe mit 2 mm Acrovyn Platte
Seite 140
- 5 Türrahmenschutz aus 2 mm Acrovyn Platte
Seite 145



GEEIGNET FÜR NEUE TÜREN UND ZUR AUFBEREITUNG VORHANDENER TÜREN



ENTSCHEIDENDE VORTEILE

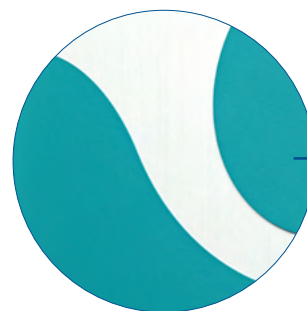

Hygiene – verhindert Beulen, Risse und Kratzer, die einen idealen Nährboden für Bakterien darstellen

Wartung – eliminiert oder reduziert die Notwendigkeit eines frühzeitigen Austauschs oder einer frühzeitigen Reparatur, wodurch Budgets geschont werden

Erscheinungsbild – verhindert eine Verschlechterung der Türoberflächen im Laufe der Lebensdauer





Acrovyn® Tür-Rammschutz

Türblatt-Rammschutz



● Acrovyn ● Acrovyn PVC-Free

Farben: 36 Uni-Farben,
12 Dekorative Oberflächen
Seite 140

Partieller Türblatt-Rammschutz



● Acrovyn ● Acrovyn PVC-Free

Farben: 36 Uni-Farben,
12 Dekorative Oberflächen,
Acrovyn by Design nach
Kundenwunsch
Seite 142

Türblatt-Kantenschutz



● Acrovyn

Farben: 36 Uni-Farben,
12 Dekorative Oberflächen
Seite 144

Türzargen-Rammschutz



● Acrovyn ● Acrovyn PVC-Free

Farben: 36 Uni-Farben,
12 Dekorative Oberflächen
Seite 145



 www.c-sgroup.de/16726

ACROVYN®

Türblatt-Rammschutz

Die maßgefertigte Acrovyn Türblatt-Rammschutz bietet eine äußerst haltbare Oberfläche und sorgt so für eine lange Lebensdauer und geringe Wartungskosten.¹

 www.c-sgroup.de/2575

- Fertigung nach Kundenspezifikation aus 2 mm Acrovyn Platten oder 1,5 mm Acrovyn PVC-Free Platten
- Verfügbare Lösungen in voller oder halber Höhe
- Platten und Profile oder Formteile kommen zum Einsatz, um einen äußerst effektiven Oberflächenschutz für Türflächen und -kanten zu schaffen.



FARBEN & OBERFLÄCHE



Uni-Farben:
- 36 Acrovyn-Farben
- 36 Acrovyn PVC-Free-Farben



Oberflächen-Dekor:
Acrovyn - 6 Holz-, 3 Metall- und 3 Beton-Dekore



Oberfläche:
Strukturiert (Suede)

¹ **ACHTUNG:** Vollummantelung von Türblatt und Türzarge nur ohne Falz möglich!

Siehe Farbfaltblatt **Seite 151–152.**

TÜRVERKLEIDUNGSOPTIONEN

- Kombination von Kantenschutzprofilen und Platten zum Schutz der Türfront. Die Platten werden üblicherweise mit angeschrägten Kanten geliefert (wahlweise rund oder 45°-Fasen), um die Profile abzudecken. Gerade Kanten eignen sich zum Anschlagen an Profile bei neuen Türen oder bei überlappenden Türflächen.

HINWEIS: Türkanten müssen aufgrund der Plattenstärke gefälzt werden.

- Große, geformte Winkel zum Schutz von Kanten und Flächen.

HINWEIS: Die Plattenstärke muss für einen guten Sitz im Türrahmen entsprechend berücksichtigt werden. Ein Ausgleich oder eine Anpassung ist insbesondere bei Anwendungen mit halber Höhe voraussichtlich erforderlich.

- Lösungen in voller Höhe oder halber Höhe sind in allen unseren Standardfarben und -ausführungen erhältlich.

PROFILE UND PLATTEN

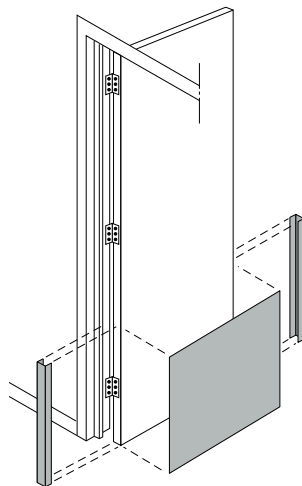

FORMTEILE

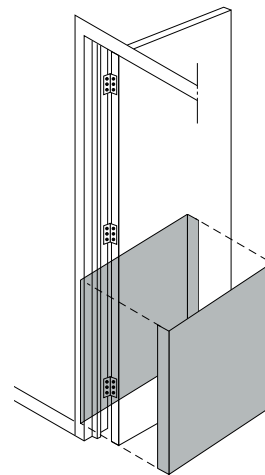

SCHUTZ ENTSPRECHEND IHREN ANFORDERUNGEN



Schutz in halber Höhe, Platten, Formteile oder Kantenschutz-Profile.

Platten in halber Höhe und Profile in voller Höhe.

Schutz in voller Höhe, entweder Platten, Formteile oder Kantenschutz-Profile.

Schutz in voller Höhe mit dekorativen Oberflächen ein modernes, frisches Erscheinungsbild.

ACROVYN®

● Acrovyn ● Acrovyn PVC-Free

Partieller Türblatt-Rammschutz



Eine einfache, wirtschaftliche Lösung zum Schutz der am meisten benutzten und gefährdetsten Bereiche neuer oder vorhandener Türen.

 www.c-sgroup.de/2577

- Fertigung in kundenspezifischen Größen aus 2 mm Acrovyn Platte, 1,5 mm Acrovyn PVC-Free Platte oder Acrovyn by Design.
- Plattenkanten sind standardmäßig rechtwinklig, können mit 45° gefast werden oder gerundet mit Radius auf Anfrage.
- Standardmäßig sind rechteckige Formen und eine Auswahl von Standard-Dekoren erhältlich.
- Kundenspezifische Formen können problemlos umgesetzt werden.

TRITT- UND DRÜCKERPLATTEN



Tritt- und Drückerplatten eignen sich Ideal zum Schutz der Türflächen von Drehtüren und der Bereiche um das Türgriffschloss von Zimmertüren.

HALBHOHER TÜRBLATTSCHUTZ



Die meisten Schäden entstehen im unteren Teil der Tür. Der partielle Schutz der Türfläche beseitigt diese Probleme und bietet gleichzeitig eine dekorative Oberfläche.

VOLLFLÄCHIGER TÜRBLATTSCHUTZ



Für Bereiche, in denen Schäden auf der gesamten Türoberfläche zu erwarten sind oder ein einheitliches Erscheinungsbild der Türfront gewünscht wird, bietet unser Vollschutz die passende Lösung.

FARBEN & OBERFLÄCHE



- Uni-Farben:**
- 36 Acrovyn-Farben
- 36 Acrovyn PVC-Free-Farben



- Oberflächen-Dekor:**
Acrovyn - 6 Holz-, 3 Metall- und 3 Beton-Dekore



- Acrovyn by Design:**
kundenspezifische Bilder



- Oberfläche:**
Strukturiert (Suede)

HINWEIS:

Zur Gewährleistung einer guten Passform muss die Stärke der Acrovyn Platte im Verhältnis zum Türrahmen berücksichtigt werden.

Siehe Farbfaltblatt **Seiten 150 und 151**

STANDARD AUSFÜHRUNGEN



01. REGENBOGEN



02. HALBMOND



03. FINDEN



04. REGENBOGEN MIT STREIFEN



05. DÜNE



06. WELLE



07. UMKEHR



08. STADTBILD



09. SCHATTEN



10. TAL



KUNDEN-DESIGN
Unter Einbeziehung von
Acrovyn by Design

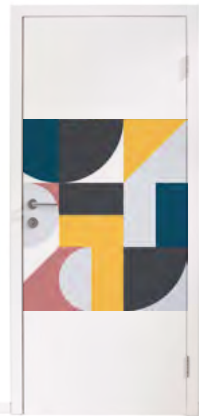

KUNDEN-DESIGN
Individueller
Zuschnitt

ACROVYN®

● Acrovyn

Türblatt-Kantenschutz



Einfach zu installierende, robuste und kostengünstige Lösung zur Vermeidung von Kantenbeschädigungen an neuen und vorhandenen ohne Falz.

ACHTUNG: Vollummantelung von Türblatt und Türzarge nur ohne Falz möglich!

 www.c-sgroup.de/2579

- Hergestellt aus 2 mm starken Acrovyn Platten und mit einer 8 mm starken innenliegenden Acrovyn Lippendichtung
- Kann an einer oder beiden Türkanten angebracht und bei Bedarf in Kombination mit einem Türflächenschutz verwendet werden
- Standardmäßig mit gerader Kante, 45° oder optional mit Rund-Fase
- Lieferung mit farblich passenden Presslingen zum Abdecken der Befestigungen
- Für 44 mm oder 54 mm starke Türen mit abgerundeten Kanten (andere Stärken sind möglich⁽¹⁾)
- Standardhöhe 2100 mm (Höhen bis zu 2700 mm können hergestellt werden)

standardmäßig für Türstärken von 44 mm oder 54 mm geeignet

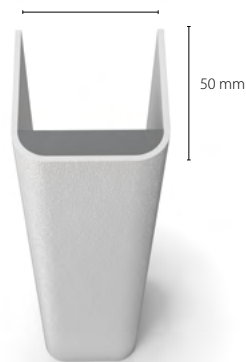

MONTAGEOPTIONEN

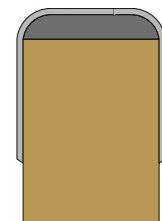

Nur Türkantenschutz

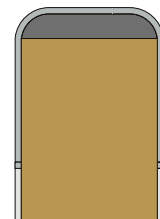

Bündig mit dem Türflächenschutz installiert

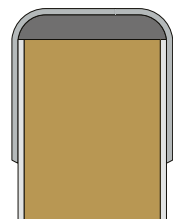

Überlappender Türflächenschutz

FARBEN & OBERFLÄCHE



Uni-Farben:
- 36 Acrovyn-Farben



Oberfläche:
Strukturiert (Suede)

⁽¹⁾ Werkzeugkosten können anfallen. Kontaktieren Sie uns, damit wir Ihre Anforderungen besprechen können.

Siehe Farbfaltblatt **Seite 151–152.**

Türzargen-Rammschutz



Eine wirksame Schutzlösung für gefährdete Türrahmen und Zargen aus Holz oder Metall.

ACHTUNG: Vollummantelung von Türblatt und Türzarge nur ohne Falz möglich!

 www.c-sgroup.de/2578

- Maßanfertigung nach Kundenwunsch aus 2 mm Acrovyn Platte oder 1,5 mm Acrovyn PVC-Free Platte
- Bestehend aus einer Reihe von Profil- und Winkelstücken, die einen vollständigen Rahmen- oder Zargenschutz bieten
- Lieferung als Voll- oder Teilhöhen-Schutz
- Die Profile können für eckige oder abgerundete Kanten geliefert werden ⁽¹⁾

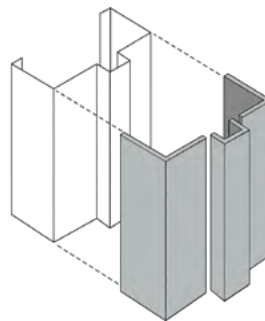

BEISPIEL

Türzarge mit Anschlag für Türen ohne Falz.

HINWEIS: Bei der Berechnung der Größen ist die Plattenstärke zu berücksichtigen. Wir benötigen die Innenabmessungen des erforderlichen Rahmenschutzes.

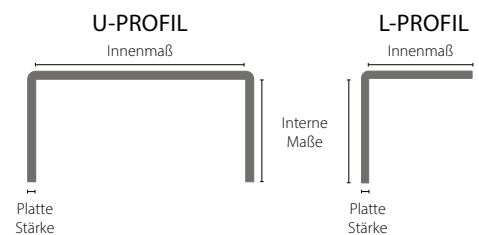

FARBEN & OBERFLÄCHE

 **Uni-Farben:**
- 36 Acrovyn-Farben
- 36 Acrovyn PVC-Free-Farben

 **Oberflächen-Dekor:**
Acrovyn - 6 Holz-, 3 Metall- und 3 Beton-Dekore

 **Oberfläche:**
Strukturiert (Suede)

⁽¹⁾ Werkzeugkosten können anfallen. Kontaktieren Sie uns, damit wir Ihre Anforderungen besprechen können.

Siehe Farbfaltblatt **Seite 151–152**.

Unsere Dienstleistungen

UNTERSTÜTZUNG BEI DER AUSSCHREIBUNG



AUSSCHREIBUNGSTEXTE

Benötigen Sie Hilfe bei der Ausschreibung? Für unsere Produkte stehen detaillierte Ausschreibungstexte zur Verfügung. Kontaktieren Sie uns!

ACROVYN SHOWCASE

Zur Unterstützung des Gestaltungsprozesses haben wir die Acrovyn Showcase-App entwickelt, mit der Sie Ihr Innenraum-Design mit Anprallschutz visualisieren können. Siehe **Seite 12** für weitere Informationen.

BIM-OBJEKTE

BIM-Objekte sind auf Anfrage erhältlich, kontaktieren Sie hierzu Ihr lokales CS-Büro oder besuchen Sie unsere Website.

KUNDENSPEZIFISCHE PRODUKTE/FARBEN

Wir wissen, dass jedes Projekt einzigartig ist und unsere Standarddesigns nicht immer geeignet sind. Wir arbeiten gerne gemeinsam mit Ihnen an einer maßgeschneiderten Lösung, die den spezifischen Anforderungen Ihres Projekts entspricht.

WISSENSDATENBANK



PRODUKTPRÄSENTATIONEN

Produktinformationen bekommen Sie auf Anfrage, auch per Webinar. Wir bieten Schulungen für die kontinuierliche berufliche Entwicklung (CPD - Continuing Professional Development) für Architekten und Planer an. Wir unterstützen in Fragen um einschlägige Rechtsvorschriften und wie Anforderungen zu erfüllen sind.

WEBSITE

Auf unserer Website finden Sie Blogs und andere Lerninhalte, die Sie bei der Ausschreibung und dem Verständnis von rechtlichen Anforderungen unterstützen, sowie Referenzen und Fallstudien zu allen Produkten in vielen Branchen.

TECHNISCHER SUPPORT



HILFE BEI DER PRODUKTAUSWAHL

Unsere Teams kennen unsere Produkte in- und auswendig und stehen Ihnen mit Rat & Tat zur Seite. Treten Sie an uns heran mit Fragen zur Gestaltung und Erfüllung der gesetzlichen Vorschriften.

DATENBLÄTTER

Detaillierte Datenblätter für alle Produkte sind zum Teil im Internet verfügbar und senden wir Ihnen zu.

BESUCHE VOR ORT

Unser Aussendienst besucht Sie auf Wunsch vor Ort zur Beratung von individuellen Schutzlösungen.

MUSTER



PRODUKTMUSTER

Gerne stellen wir Ihnen kostenlos Farbmuster und Produktmuster zur Verfügung, damit Sie die richtige Wahl für Ihr Projekt treffen können. Diese können entweder über unsere Website oder bei Ihrem lokalen CS-Büro bestellt werden.

VIRTUELLE PRODUKTMUSTER

Wir bieten Ihnen digitale Muster unserer Produkte an, um sie in 3D an Ihrem Monitor zu visualisieren. Sie können Sie drehen, die Farben wählen und in Details anschauen. Sie sind auf unserer Website als Download verfügbar.

UNSERE DIENSTLEISTUNGEN



SCHNEIDEN UND FORMEN:

Gerne liefern wir Ihnen unsere Produkte auf Maß zugeschnitten, um Ihnen so das Schneiden vor Ort zu ersparen und eine schnellere Installationen zu ermöglichen.

Toleranzen +/- 1 mm

VORFERTIGUNG

Wir übernehmen die Vormontage, damit Sie es nicht machen müssen. Wir können „montagefertige“ Handlaufbaugruppen liefern und so eine schnelle Installation ermöglichen:

- Schnelle, saubere und mühelose Montage
- Kein Schneiden vor Ort
- Weniger Installationspersonal erforderlich

FERTIGUNG NACH KUNDEN-SPEZIFISCHEN LÄNGEN

Fertigung unserer Profile nach kundenspezifischem Maß zur Verringerung von Schnittabfällen.

*Mindestbestellmenge von 150 Metern pro Produkt – 4–5 Wochen Lieferzeit.
Brutto-Fertigungstoleranzen +20 bis +40 mm Mehrlänge.*

KUNDENSPEZIFISCHE FARBEN

Wir können kundenspezifische Farben passend zu Ihrem Innenraumdesign oder Ihrer Marke produzieren, sofern Mindestbestellmengen eingehalten werden. Bitte kontaktieren Sie Ihr lokales CS-Büro für weitere Einzelheiten.

MONTAGE



MONTAGEHINWEISE

Montageanleitungen, die die optimale Montage unserer Produkte zeigen, um ein qualitativ hochwertiges Endergebnis zu gewährleisten, sind bei Ihrem lokalen CS-Büro oder auf unserer Website erhältlich.

MONTAGESERVICES

Gerne übernehmen wir die Montage unserer Produkte für Sie, entweder durch unsere eigenen lokalen Installateure oder durch unser Netzwerk empfohlener Vertragspartner. Sprechen Sie mit Ihrem örtlichen CS-Büro, um mehr über diesen Service zu erfahren.

Acrovyn®

Farbpalette



Entdecken Sie
unsere frische
Acrovyn
Farbpalette



Acrovyn® Farben

Unsere neue und aktualisierte Auswahl an Standardfarben und Oberflächen-Dekoren bietet Planern eine grenzenlose Vielfalt an Möglichkeiten zur Optimierung und zum Schutz von Innenräumen.

Die Verfügbarkeit der Farben variiert innerhalb unseres breiten Sortiments. Bei der Auswahl von Produkten zum wirksamen Schutz Ihrer Innenräume sollten Sie daher die Tabelle sowie die detaillierten Farbseiten heranziehen, um die richtigen Farben für Ihr Projekt zu finden.

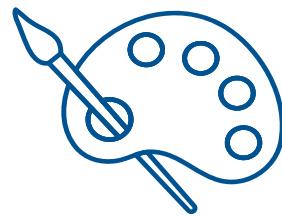
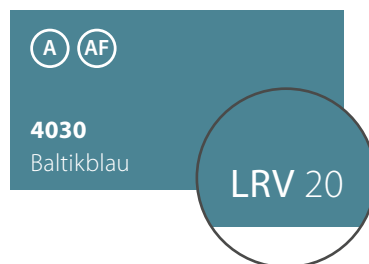

In der Tabelle auf **Seite 149** haben wir einen praktischen Leitfaden mit den nächstliegenden Übereinstimmungen mit den RAL-, RAL Design- und NCS-Farben beigefügt, so dass Sie sicherstellen können, dass der Wandschutz entweder zu den anderen Innenflächen und Dekorelementen passt oder in ausreichendem Kontrast zu diesen steht.

Wir stellen auch Lichtreflexionswerte (LRVs)* für alle Volltonfarben und Oberflächen bereit, um Sie bei der Gestaltung von Gesamtkonzepten zu unterstützen, die die Bedürfnisse von Benutzern mit Sehbeeinträchtigungen berücksichtigen (weitere Hinweise hierzu finden Sie auf **Seite 18**).

Wir sind uns bewusst, dass unser Standardsortiment Ihnen unter Umständen nicht jede gewünschte Auswahl für Ihre Designvorstellungen bietet, daher können wir unter Einhaltung von Mindestmengen jede Farbe nach Ihren Vorstellungen für Sie produzieren. Kontaktieren Sie uns, um Ihre Wünsche zu besprechen.

Entdecken Sie die gesamte Palette unserer Farben und Oberflächen auf den **Seiten 150-152**.

FARBMUSTERSERVICE

Aufgrund von unterschiedlichen Wahrnehmungen, Einstellungen und weiteren Einschränkungen durch Druck und Monitore können die tatsächlichen Acrovyn-Farben abweichen.

Für die Farbauswahl Ihres Projektes nutzen Sie bitte unseren kostenlosen Farbmusterservice.

Bitte wenden Sie sich an Ihr lokales CS-Büro oder besuchen Sie unsere Website, um Ihre Farbmuster anzufordern.



*Der Lichtreflexionswert (LRV) gibt die von einer Oberfläche reflektierte Lichtmenge an und dient der Beurteilung des visuellen Kontrastgrades zwischen verschiedenen Oberflächen. Die LRV-Werte für unsere Farben und Lacke wurden mit der CIE-Y-Wert Messmethode bestimmt.

WANDSCHUTZ VERFÜGBARE FARBEN

WANDSCHUTZ VERFÜGBARE FARBEN				Acrovyn Strukturierte Platten	Acrovyn PVC-Free Strukturierte Platten	Acrovyn Platten mit glatter Oberfläche	Acrovyn Bakterizid Platten	Modelle SO, TF-N und TP	Acrovyn Profile	Acrovyn PVC-Free Profile
Code	Farben / Oberflächen	RAL / RAL-Design	NCS							
9003	Schneeweiß	9003	S 0500-N	●	●	●	● ‡	●	●	
9010	Purweiß	9010	S 0502-6	●	●	●	●	●		
949	Weiß	9003	S 0300-N							●
933	Missionsweiß	9001	S 1002-Y50R	●	●			●		●
100	Eierschale	1013	S 1005-Y10R	●	●			●	●	●
801	Wolkengrau	080 60 05	S 1502-Y50R	●	●	●	●	●	●	
187	Rinde	070 70 10	S 3005-Y50R	●	●			●	●	●
26	Taupe	060 50 05	S 5005-Y80R	●	●			●	●	
8019	Erde	8019	S 8005-Y80R	●	●			●		
7044	Filzgrau	7044	S 2502-Y	●	●			●	●	
136	Grau	7004	S 3500-N	●	●			●	●	●
162	Samtgrau	7037	S 5500-N	●	●			●	●	●
7043	Anthrazit	7043	S 7000-N	●	●			●	●	
260	Nebelgrau	280 90 05	S 0505-R80B	●	●			●	●	●
24	Taubengrau	200 70 05	S 2502-B	●	●	●	●	●	●	
7024	Graphit	7024	S 7502-B	●	●			●		
108	Schwarz	7021	S 8000-N	●	●			●	●	●
11	Wasserblau	250 80 20	S 1030-R90B	●	●	●	●	●		
325	Ozeanblau	240 60 15	S 3020-R90B	●	●			●	●	
112	Blau	5012	S 1560-R90B	●	●			●	●	
520	Königsviolett	290 50 15	S 5020-R60B	●	●			●	●	
1015	Gletscherblau	260 80 10	S 1015-R80B	●	●	●		●	●	
5018	Lagune	5018	S 2050-B30G	●	●			●		
4030	Baltikblau	230 50 20	S 4030-B10G	●	●			●	●	●
129	Marineblau	5001	S 6030-R90B	●	●			●	●	●
1510	Mandelgrün	180 80 05	S 1510-B80G	●	●	●	●	●	●	
22	Anis	110 80 40	S 1040-G40Y	●	●			●		
3040	Prärie grün	130 60 30	S 3040-G30Y	●	●			●	●	
6020	Sequoia Grün	200 40 10	S 6020-B50G	●	●			●	●	
101	Creme	1015	S 1010-Y20R	●	●	●		●	●	●
16	Hellgelb	080 80 70	S 0560-Y10R	●	●			●	●	●
17	Clementine	060 70 70	S 1060-Y30R	●	●			●	●	
845	Spektrumrot	3020	S 2070-Y90R	●	●			●	●	●
510	Rose Poudré	350 90 05	S 0507-R20B	●	●	●		●	●	●
2040	Koralle	020 60 30	S 2040-R	●	●	●		●		
2050	Pinkgrapefruit	030 60 40	S 2050-Y80R	●	●			●	●	
32	Zwetschge	350 30 30	S 4040-R30B	●	●			●		●
51	Eiche Natur			●				● *	● **	
36	Eiche Hellgrau			●				● *	● **	
52	Goldeiche			●				● *	● **	
53	Walnuss			●				● *	● **	
38	Eiche Dunkelgrau			●				● *	● **	
39	Wenge			●				● *	● **	
54	Beton Grau			●				● *	● **	
55	Beton Taupe			●				● *	● **	
56	Beton Schwarz			●				● *	● **	
06	Gebürstetes Metall			●				● *	● **	
57	Bronze			●				● *	● **	
58	Kupfer			●				● *	● **	

‡ Glatte Option verfügbar * Nur SO-50-Modelle ** Modelle auswählen

Acrovyn® Platten

UNI-FARBEN

Legende

(A) Acrovyn 2 mm oder 1 mm;
Oberflächenstruktur:
Suede (36)

(AF) Acrovyn PVC-Free 1,5 mm
oder 1 mm;
Oberflächenstruktur: Suede (36)

(AS) Acrovyn 2 mm;
Oberflächenstruktur: Glatt (10)

(BT) Acrovyn Bakterizid 2 mm;
Oberflächenstruktur: Suede (6)

(BS) Acrovyn Bakterizid 2 mm;
Oberflächenstruktur: Glatt (1)

(A) (AF) (AS) (BT) (BS) 9003 Schneeweiß LRV 86	(A) (AF) (AS) (BT) 9010 Purweiß LRV 83	(A) (AF) 933 Missionsweiß LRV 74	(A) (AF) 100 Eierschale LRV 73
(A) (AF) (AS) (BT) 801 Wolkengrau LRV 64	(A) (AF) 187 Rinde LRV 40	(A) (AF) 26 Taupe LRV 24	(A) (AF) 8019 Erde LRV 7
(A) (AF) 7044 Filzgrau LRV 50	(A) (AF) 136 Grau LRV 39	(A) (AF) 162 Samtgrau LRV 22	(A) (AF) 7043 Anthrazit LRV 14
(A) (AF) 260 Nebelgrau LRV 80	(A) (AF) (AS) (BT) 24 Taubengrau LRV 49	(A) (AF) 7024 Graphit LRV 10	(A) (AF) 108 Schwarz LRV 8
(A) (AF) (AS) (BT) 11 Wasserblau LRV 50	(A) (AF) 325 Ozean Blau LRV 32	(A) (AF) 112 Blau LRV 24	(A) (AF) 520 Königsviolett LRV 16
(A) (AF) (AS) 1015 Gletscherblau LRV 63	(A) (AF) 5018 Lagune LRV 31	(A) (AF) 4030 Baltikblau LRV 20	(A) (AF) 129 Marineblau LRV 8
(A) (AF) (AS) (BT) 1510 Mandelgrün LRV 60	(A) (AF) 22 Anis LRV 56	(A) (AF) 3040 Prärie grün LRV 29	(A) (AF) 6020 Sequoia Grün LRV 13
(A) (AF) (AS) 101 Creme LRV 70	(A) (AF) 16 Hellgelb LRV 66	(A) (AF) 17 Clementine LRV 47	(A) (AF) 845 Spektrumrot LRV 15
(A) (AF) (AS) 510 Rose Poudré LRV 79	(A) (AF) (AS) 2040 Koralle LRV 31	(A) (AF) 2050 Pinkgrapefruit LRV 28	(A) (AF) 32 Zwetschge LRV 13

Acrovyn® Platten & Profile

OBERFLÄCHEN-DEKORE

Legende

(A) Acrovyn Platte 2 mm;
Oberflächenstruktur:
Suede (12)

(AP) Acrovyn Profile
auswählen (12)

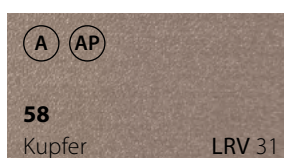
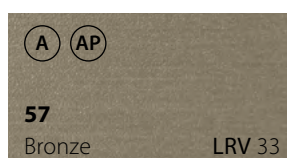
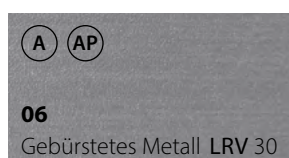
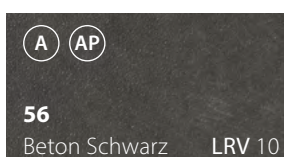
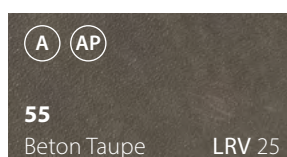
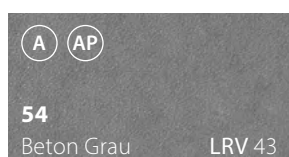
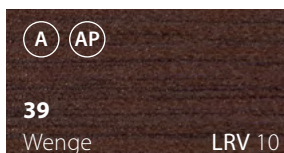
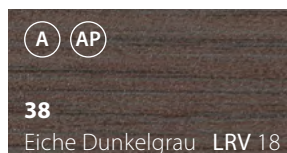
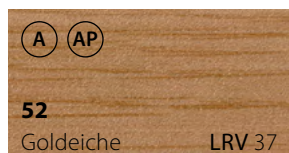
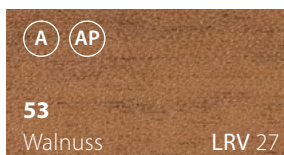
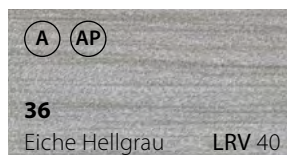

Acrovyn Oberflächen können für 2 mm Platte und eine Auswahl von Acrovyn Profilen angeboten werden:

SSM-20 Kantenschutz
Seite 65

SO-50 Kantenschutz
Seite 67

HRE-6 Handläufe
Seite 76

HRO-6 Handläufe
Seite 81

HRB-20 Handlauf-/Rammschutz
(nur Handlaufteil)
Seite 86

SCR-80 Rammschutz
Seite 96

Acrovyn® Handläufe aus Holz

HOLZ- UND LACKARTEN

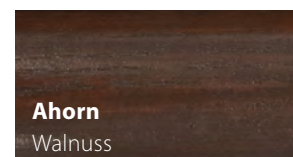
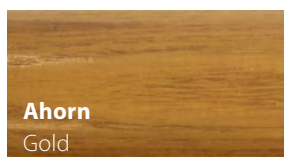
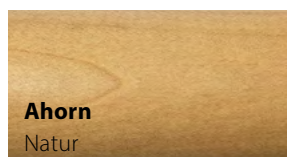
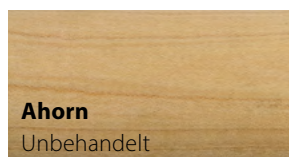
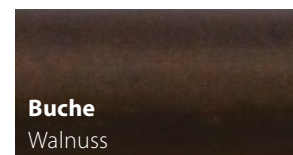
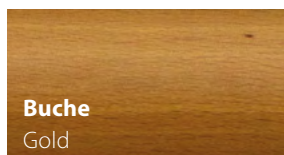
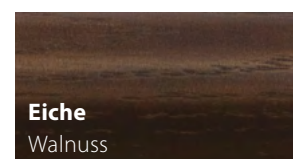

Acrovyn® Profile

UNI-FARBEN

Legende

- (A)** Acrovyn; Oberflächenstruktur: Shadowgrain (27)
- (AF)** Acrovyn PVC-Free; Oberflächenstruktur: Shadowgrain (15)

(A) 9003 Schneeweiß LRV 86	(AF) 949 Weiß LRV 90	(AF) 933 Missionsweiß LRV 74	(A) (AF) 100 Eierschale LRV 73
(A) 801 Wolkengrau LRV 64	(A) (AF) 187 Rinde LRV 40	(A) 26 Taupe LRV 24	(A) 7044 Filzgrau LRV 50
(A) (AF) 260 Nebelgrau LRV 80	(A) 24 Taubengrau LRV 49	(A) (AF) 136 Grau LRV 39	(A) (AF) 162 Samtgrau LRV 22
(A) 7043 Anthrazit LRV 14	(A) (AF) 108 Schwarz LRV 8		
(A) 1015 Gletscherblau LRV 63	(A) 112 Blau LRV 24	(A) 325 Ozeanblau LRV 32	(A) (AF) 129 Marineblau LRV 8
(A) 1510 Mandelgrün LRV 60	(A) 3040 Prärie grün LRV 29	(A) 6020 Sequoia Grün LRV 13	(A) (AF) 4030 Baltikblau LRV 20
(A) (AF) 101 Creme LRV 70	(A) (AF) 16 Hellgelb LRV 66	(A) 17 Clementine LRV 47	(A) (AF) 845 Spektrumrot LRV 15
(A) (AF) 510 Rose Poudré LRV 79	(A) 2050 Pinkgrapefruit LRV 28	(AF) 32 Zwetschge LRV 13	(A) 520 Königsviolett LRV 16

CS LÖSUNGEN:

Acrovyn® Wand- & Türschutz

Acrovyn by Design® Foto-/Grafik-Wandschutz

Acrovyn® Türen Schlagfeste Innentüren

Pedisystems® Eingangsmatten-Systeme

Wallglaze® Hochleistungs-Wandbeschichtungen

Supertrak® Plus Kabinen-Trennvorhang-System

Omniwall® Innenraum-Trennwände

Dehnungsfugen Profile (DFP)

Louvers Wetterschutzlamellen

Airfoil® Sonnenschutz

Explovent® Druckenlastungsklappen für Gebäude

APC Dayliter™ Brand- und Rauchabzüge

Dexpale™ Leuchten-Anschlußsystem

CS DEUTSCHLAND GMBH

Heerstraße 74

D-44653 Herne

Tel. +49 - (0)2325 - 640392-0

Fax +49 - (0)2325 - 640392-11

office@c-sgroup.com

www.c-sgroup.de

